



# *Catálogo*

# *Tb*

# CONTENIDO

## Catálogo 2015

### Simbología:



Producto Nuevo



Producto Ecológico



No Incluye Batería



Existencia Limitada



Impresión Todo Color



Gota de Resina Todo Color



Para Bebidas Frías



Para Bebidas Calientes



Libre de Bisfenol A



Producto Diseñado y Desarrollado por Nuestra Marca

Bolígrafos 03

Casa-Hogar 61

Escritorio-Oficina 73

4U For You 111

Herramientas y Camping 119

Llaveros 127

Maletas 145

Relax 171

Relojes 179

Salud 187

Sports 193

Techno Solutions 211

Termos 229

Ecosoluciones 245





**Bolígrafos**

BOLÍGRAFOS

PLÁSTICO

PLÁSTICO BRIGH-LOOKING

PLÁSTICO TOUCH PAD

ECOLÓGICOS

BOLÍGRAFOS **PREMIUM**



**BOL 101-15**  
Blake

**BOLÍGRAFOS PLÁSTICO:**  
Se utiliza una variedad de plásticos, como son el polietileno de alta densidad, resinas de vinilo y plástico termoendurecible, que permanece rígido después de ser moldeado y enfriado.



**BOL 01-15**

Jeringa

- Material:** Plástico
- Tipo de Impresión:** Tampografía
- Colores:** Azul, morado, naranja, negro, rojo y verde
- Medida:** 15.5 x 1.4 cm.
- Área de impresión:** 0.9 x 4.5 cm.



Diseño jeringa



## Bolígrafos / Plástico

BOL 02-15



Doctors

**Material:** Plástico**Tipo de Impresión:** Tampografía**Colores:** Azul, blanco, morado, rojo, rosa y verde**Medida:** 13.5 x 1.4 cm.**Área de impresión:** 0.8 x 4.5 cm.

**BOL 03-15**



Magnet

**Material:** Plástico

**Funciones:** Bolígrafo, clip sujetador e imán

**Tipo de Impresión:** Tampografía

**Colores:** Azul, naranja, negro, rojo y verde

**Medida:** 11 x 2 cm.

**Área de impresión:** 0.9 x 4.5 cm.

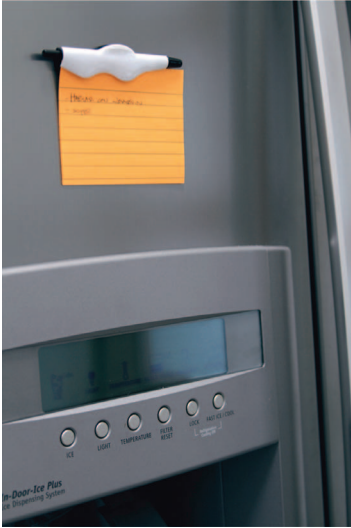

Clip sujetador e imán



**BOL 04-15**



Wave

**Material:** Plástico

**Tipo de Impresión:** Tampografía

**Colores:** Azul, naranja, plata, rojo y verde

**Medida:** 14.8 x 1.1 cm.

**Área de impresión:** Bolígrafo: 4 x 1 cm.

Clip: 4 x 0.7 cm.



## Bolígrafos / Plástico

**BOL 05-15**

Alberti

**Material:** Plástico**Tipo de Impresión:** Tampografía**Colores:** Amarillo, azul, naranja, negro, rojo y verde**Medida:** 14 x 1 cm.**Área de impresión:** 3.5 x 0.7 cm.



Bolígrafos / Plástico



**BOL 06-15**

Básica

**Material:** Plástico  
**Tipo de Impresión:** Tampografía  
**Colores:** Celeste, morado, naranja, negro, rojo y verde  
**Medida:** 13 x 1.2 cm.  
**Área de impresión:** 4 x 0.8 cm.



**BOL 07-15**

Viva



**Material:** Plástico  
**Funciones:** Rubber en grip  
**Tipo de Impresión:** Tampografía  
**Colores:** Azul, rojo y verde  
**Medida:** 14 x 1 cm.  
**Área de impresión:** 3 x 0.5 cm.

Bolígrafos / Plástico



**BOL 08-15**  
Doménikos



**Material:** Plástico  
**Funciones:** Bolígrafo y Marcador de color  
**Tipo de Impresión:** Tampografía  
**Colores:** Azul, rosa y verde  
**Medida:** 14.8 x 1.5 cm.  
**Área de impresión:** 3.5 x 1 cm.



**BOL 10-15**  
Picasso



**Material:** Plástico  
**Tipo de Impresión:** Tampografía  
**Colores:** Amarillo, azul, transparente, naranja, rojo y verde  
**Medida:** 13.8 x 1.6 cm.  
**Área de impresión:** 1 x 5 cm.  
 3 lados de impresión



Bolígrafo Triangular

## BOL 11-15

### Bolígrafo 4-1 Traslúcido



**Material:** Plástico

**Funciones:** Bolígrafo, lapicero y Pad - point

**Tipo de Impresión:** Tampografía

**Colores:** Azul, negro y rojo

**Medida:** 14.5 x 1.2 cm.

**Área de impresión:** 4 x 0.8 cm.



Lapicero



Pad



Bolígrafo negro



Bolígrafo rojo



## BOL 12-15

### Bold



**Material:** Plástico

**Tipo de Impresión:** Tampografía

**Colores:** Azul, transparente, morado, naranja, rojo y verde

**Medida:** 14.2 x 1.3 cm.

**Área de impresión:** 0.9 x 5 cm.



Bolígrafos / Plástico



**BOL 13-15**

Pluma W



**Material:** Plástico  
**Funciones:** Silbato, llavero y bolígrafo.  
**Tipo de Impresión:** Tampografía y Gota de Resina  
**Colores:** Azul, morado, naranja, rojo y verde  
**Medida:** 11 x 1.5 cm.  
**Área de impresión:** 1 x 4 cm.



**BOL 14-15**

Batalla

**Material:** Plástico  
**Tipo de Impresión:** Tampografía  
**Colores:** Azul, naranja, negro, rojo, transparente y verde  
**Medida:** 13.2 x 1 cm.  
**Área de impresión:** 0.8 x 5 cm.

Bolígrafos / Plástico



BOL 15-15  
Combate

**Material:** Plástico  
**Tipo de Impresión:** Tampografía  
**Colores:** Azul, naranja, rojo y verde  
**Medida:** 13.2 x 1 cm.  
**Área de impresión:** 0.8 x 5 cm.



BOL 17-15  
Flat Magnético



**Material:** Plástico  
**Tipo de Impresión:** Tampografía y Gota de Resina  
**Colores:** Naranja, rojo, transparente y verde  
**Medida:** 15 x 1.6 cm.  
**Área de impresión:** 8 x 1.2 cm.

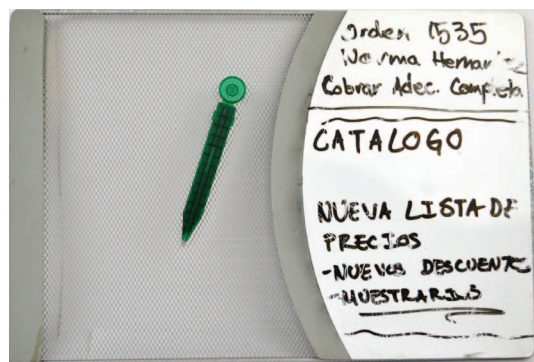

Imán

Bolígrafos / Plástico



**BOL 18-15**  
Packing Pen



**Material:** Plástico  
**Funciones:** Clip sujetador, doble bolígrafo azul y rojo. Post-note  
**Tipo de Impresión:** Tampografía  
**Colores:** Azul, blanco y rojo  
**Medida:** 8 x 3 cm.  
**Área de impresión:** 2.1 x 5 cm.



**BOL 20-15**  
Rivera



**Material:** Plástico  
**Tipo de Impresión:** Tampografía  
**Colores:** Azul, naranja, rojo y verde  
**Medida:** 14.4 x 1.4 cm.  
**Área de impresión:** 0.9 x 5 cm.





**BOL 21-15**

Kuba



**Material:** Plástico  
**Tipo de Impresión:** Tampografía  
**Colores:** Azul, morado y naranja  
**Medida:** 12 x 1.5 cm.  
**Área de impresión:** 0.8 x 5.5 cm.



**BOL 22-15**

Martell

**Material:** Plástico  
**Funciones:** Bolígrafo y marcador.  
 Marcador acorde al color del barril  
**Tipo de Impresión:** Tampografía  
**Colores:** Azul, naranja, rojo y verde  
**Medida:** 15 x 1.5 cm.  
**Área de impresión:** 1 x 5 cm.



Bolígrafos / Plástico



**BOL 23-15**  
Disney



**Material:** Plástico  
**Tipo de Impresión:** Tampografía  
**Colores:** Amarillo, azul, naranja, negro, rojo, transparente y verde  
**Medida:** 14.4 x 1.4 cm.  
**Área de impresión:** 0.9 x 5 cm.



**BOL 24-15**  
Dalí



**Material:** Plástico  
**Funciones:** Bolígrafo, lapicero y borrador  
**Tipo de Impresión:** Tampografía y Gota de Resina  
**Colores:** Azul, morado, naranja y verde  
**Medida:** 14.4 x 1.4 cm.  
**Área de impresión:** Bolígrafo: 0.5 x 6 cm.  
 Clip: 1 x 2.5 cm.







**BOL 25-15**  
Splash



**Material:** Plástico  
**Tipo de Impresión:** Tampografía  
**Colores:** Naranja, rojo y verde  
**Medida:** 14 x 1.2 cm.  
**Área de impresión:** 0.8 x 4 cm.

**BOL 29-15**  
Carabinier



**Material:** Plástico  
**Tipo de Impresión:** Tampografía  
**Colores:** Azul, rojo y verde  
**Medida:** 13.5 x 1.8 cm.  
**Área de impresión:** 1.1 x 3.5 cm.

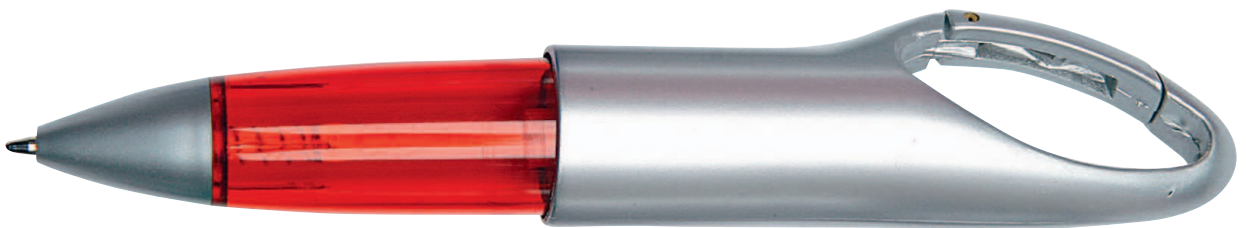

Bolígrafos / Plástico



**BOL 38-15**  
Duo Económico



**Material:** Plástico  
**Funciones:** Bolígrafo y lapicero. Incluye estuche  
**Tipo de Impresión:** Tampografía  
**Colores:** Azul, naranja, rojo y verde  
**Medida:** 14 X 1.4 cm. Estuche: 15.9 x 4.1 cm.  
**Área de impresión:** 5 x 0.8 cm. Estuche 10.5 x 2.5 cm.

Bolígrafo  
y lapicero

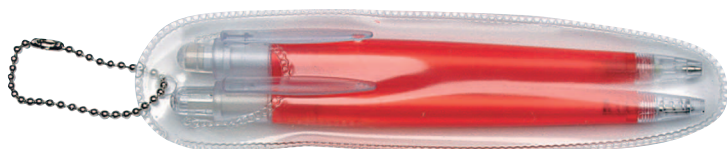
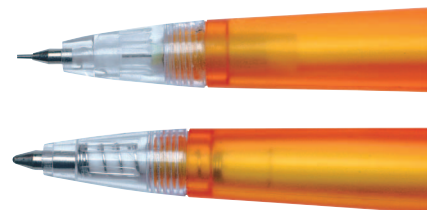

Estuche de plástico



**BOL 39-15**  
Spot 2-1



**Material:** Plástico  
**Funciones:** Doble tinta azul y rojo  
**Tipo de Impresión:** Tampografía  
**Colores:** Azul, blanco, naranja, y verde  
**Medida:** 13.5 x 2.5 cm.  
**Área de impresión:** Frente 1 x 3.5 cm.  
 Reverso 1 x 6 cm.

## BOLÍGRAFOS DE PLÁSTICO / BRIGH - LOOKING:

Conoce la extensa variedad que ImpressLine te ofrece en Bolígrafos de Plástico pero con un acabado brillante o metalizado: ¡Ideales para causar una excelente impresión!



**BOL 100-15**



Cano

**Material:** Plástico

**Tipo de Impresión:** Tampografía

**Colores:** Azul, plata, rojo y verde

**Medida:** 14.5 x 0.9 cm.

**Área de impresión:** 4.5 x 0.7 cm

## Bolígrafos de Plástico / Brigh - Looking

**BOL 101-15**

Blake

**Material:** Plástico**Tipo de Impresión:** Tampografía**Colores:** Azul, celeste, negro, rojo y verde**Medida:** 14 x 0.8 cm.**Área de impresión:** 3.5 x 0.5 cm. Clip: 3 x 0.4 cm.

## BOL 102-15

Marini

**Material:** Plástico

**Tipo de Impresión:** Tampografía

**Colores:** Azul, naranja, plata, rojo y verde

**Medida:** 14.5 x 1.2 cm.

**Área de impresión:** Superior: 0.8 x 3.5 cm.

**Inferior:** 0.8 x 4 cm.



## BOL 103-15

Piero



**Material:** Plástico

**Funciones:** 3 lados para impresión

**Tipo de Impresión:** Tampografía  
y Gota de Resina

**Colores:** Azul, gris, negro y rojo

**Medida:** 12.6 x 2.2 cm.

**Área de impresión:** 4 x 1 cm.

3 caras para impresión



## Bolígrafos de Plástico / Brigh - Looking

**BOL 105-15**

## Paladino

**Material:** Plástico**Tipo de Impresión:** Tampografía**Colores:** Azul, naranja, negro, plata y vino**Medida:** 14.5 x 1 cm.**Área de impresión:** Clip: 2.5 x .03 cm.

Barril: 3.0 x 0.3 cm.

**BOL 107-15**

## Tintoretto

**Material:** Plástico**Tipo de Impresión:** Tampografía**Colores:** Azul, naranja, plata, rosa, rojo y verde**Medida:** 15 x 1.4 cm.**Área de impresión:** 4 x 0.3 cm.



## BOL 109-15



### Avanti

**Material:** Plástico

**Tipo de Impresión:** Tampografía

**Colores:** Azul, naranja, negro y rojo

**Medida:** 13.5 x 1 cm.

**Área de impresión:** Superior: 3 x 0.5 cm.  
Inferior: 0.8 x 2.9 cm.



## BOL 119-15

### Miró

**Material:** Plástico

**Tipo de Impresión:** Tampografía

**Colores:** Azul, naranja, negro, plata, rojo y verde

**Medida:** 13.7 x 1.8 cm.

**Área de impresión:** 1 x 4 cm.  
Clip: 0.5 x 3.5 cm.

## Bolígrafos de Plástico / Brigh - Looking

### BOL 128-15

Plus

**Material:** Plástico

**Tipo de Impresión:** Tampografía

**Colores:** Azul, negro, plata, rojo y verde

**Medida:** 13.9 x 1 cm.

**Área de impresión:** 0.7 x 5 cm.



### BOL 130-15

Rothko

**Material:** Plástico

**Tipo de Impresión:** Tampografía

**Colores:** Azul, naranja, negro, plata, rojo y verde

**Medida:** 14 x 1 cm.

**Área de impresión:** 5 x 0.8 cm.





**BOL 135-15**  
Moma



**Material:** Plástico  
**Tipo de Impresión:** Tampografía  
**Colores:** Azul, naranja, negro, plata, rojo y verde  
**Medida:** 14.4 x 1.4 cm.  
**Área de impresión:** 0.6 x 5 cm.



**BOL 136-15**  
Royal



**Material:** Plástico  
**Tipo de Impresión:** Tampografía  
**Colores:** Azul, negro, rojo y verde  
**Medida:** 13.5 x 1 cm.  
**Área de impresión:** Superior: 0.4 x 4.5 cm.  
Inferior: 0.6 x 4.5 cm.



## Bolígrafos de Plástico / Brigh - Looking



### BOL 137-15

Lyon

**Material:** Plástico

**Tipo de Impresión:** Tampografía

**Colores:** Azul, naranja, negro, rojo y verde

**Medida:** 14 X 1 cm.

**Área de impresión:** 0.6 x 5 cm.



### BOL 142-15

Carus

**Material:** Plástico

**Tipo de Impresión:** Tampografía

**Colores:** Azul, negro, plata, rojo y verde

**Medida:** 14.5 x 1 cm.

**Área de impresión:** 0.8 x 5 cm.



## BOL 144-15

Gogan

**Material:** Plástico

**Tipo de Impresión:** Tampografía

**Colores:** Azul, naranja, plata, rojo, rosa y verde

**Medida:** 14 x 1 cm.

**Área de impresión:** 0.8 x 3.7 cm.



## Bolígrafos de Plástico / Touch Pad

## BOLÍGRAFOS DE PLÁSTICO / TOUCH PAD:

Para los que buscan un bolígrafo combinado con punta para pantalla táctil en un mismo dispositivo, ImpressLine ofrece ¡La solución perfecta!: una idea simple y útil.



**BOL 220-15**



Rosés

**Material:** Plástico

**Funciones:** 3 tintas : Azul, Rojo, Verde. Touch Pad

**Tipo de Impresión:** Tampografía

**Colores:** Plata

**Medida:** 13.7 x 1 cm.

**Área de impresión:** 4 x 0.7 cm.

Touchpad

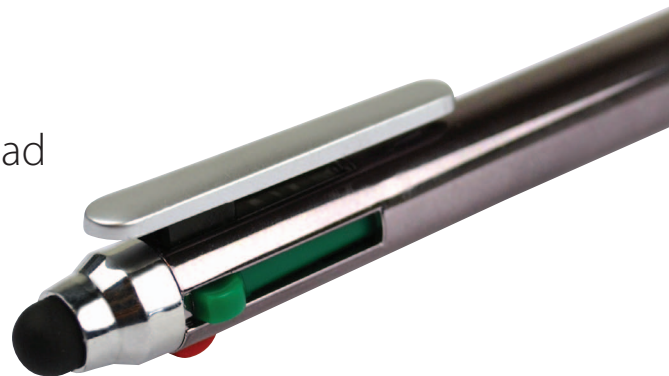

**Bolígrafos de Plástico / Touch Pad**



**BOL 225-15**

Arango

**Material:** Plástico

**Funciones:** Touchpad y bolígrafo

**Tipo de Impresión:** Tampografía

**Colores:** Azul, naranja, negro, rojo y verde

**Medida:** 14.13 x 0.8 cm.

**Área de impresión:** 0.5 x 3 cm.



Touchpad



**BOL 226-15**

Pro-Point

**Material:** Plástico

**Funciones:** Touchpad y bolígrafo

**Tipo de Impresión:** Tampografía

**Colores:** Azul, naranja, negro, rojo y verde

**Medida:** 13.5 x 1 cm.

**Área de impresión:** 0.6 x 5 cm.

Bolígrafos de Plástico / Touch Pad



**BOL 227-15**  
Palazzo



**Material:** Plástico  
**Funciones:** Touchpad y bolígrafo  
**Tipo de Impresión:** Tampografía  
**Colores:** Azul, negro, plata, rojo y verde  
**Medida:** 13.8 x 0.7 cm.  
**Área de impresión:** 2.5 x 0.5 cm.



**BOL 228-15**



René

**Material:** Plástico

**Funciones:** Touchpad y bolígrafo

**Tipo de Impresión:** Tampografía

**Colores:** Azul, negro, plata, rojo y verde

**Medida:** 13.7 x 0.8 cm.

**Área de impresión:** 4 x 0.5 cm.



## Bolígrafos de Plástico / Touch Pad

**BOL 229-15**   
Bavari**Material:** Plástico**Funciones:** Touchpad y bolígrafo**Tipo de Impresión:** Tampografía**Colores:** Azul, naranja, plata, rojo y verde**Medida:** 12.9 x 1.5 cm.**Área de impresión:** 4 x 1 cm.





Llavero y Touchpad



### BOL 240-15

Belini

**Material:** Plástico  
**Funciones:** Bolígrafo, llavero y touchpad  
**Tipo de Impresión:** Tampografía  
**Colores:** Azul, negro, rojo y verde  
**Medida:** 8 x 1 cm.  
**Área de impresión:** 2 x 0.6 cm.



### BOL 241-15

Dupré

**Material:** Plástico  
**Funciones:** Touchpad y bolígrafo  
**Tipo de Impresión:** Tampografía  
**Colores:** Azul, naranja, negro, plata, rojo y verde  
**Medida:** 14.5 x 1 cm.  
**Área de impresión:** 5 x 0.8 cm.

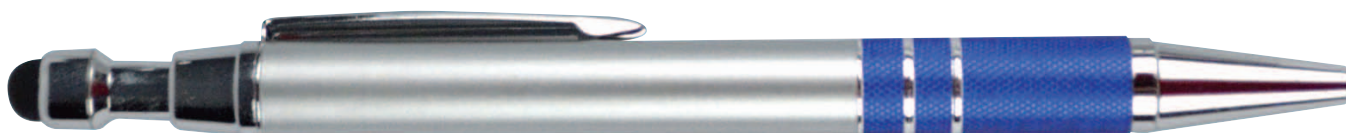

## Bolígrafos de Plástico / Touch Pad

**BOL 242-15**  Paolo**Material:** Plástico**Funciones:** Touchpad y bolígrafo**Tipo de Impresión:** Tampografía**Colores:** Azul, naranja, negro, plata, rojo y verde**Medida:** 13.6 x 1 cm.**Área de impresión:** Clip: 2 x 0.5 cm. Barril: 4 x 0.5 cm.

**BOL 243-15**  **New**  
Gorky

**Material:** Plástico  
**Funciones:** Touchpad y bolígrafo  
**Tipo de Impresión:** Tampografía  
**Colores:** Azul, naranja, negro, plata, rojo y verde  
**Medida:** 14 x 1 cm.  
**Área de impresión:** 4 x 0.6 cm.



**BOL 245-15**  
Albani

**Material:** Plástico  
**Funciones:** Touchpad y bolígrafo  
**Tipo de Impresión:** Tampografía  
**Colores:** Azul, negro, plata, rojo y verde  
**Medida:** 14 x 0.8 cm.  
**Área de impresión:** 0.6 x 3.5 cm.



Bolígrafos de Plástico / Touch Pad



**BOL 246-15**

Tuché

**Material:** Plástico  
**Funciones:** Sistema Twist. Touchpad y bolígrafo  
**Tipo de Impresión:** Tampografía  
**Colores:** Azul, plata, rosa, rojo y verde  
**Medida:** 12 x 1.1 cm.  
**Área de impresión:** 5 x 0.9 cm.



**BOL 248-15**

Stampa

**Material:** Plástico  
**Funciones:** Sistema Twist. Touchpad y bolígrafo  
**Tipo de Impresión:** Tampografía  
**Colores:** Azul, negro, plata, rojo y verde  
**Medida:** 11 x 0.7 cm.  
**Área de impresión:** 3 x 0.5 cm.



## BOL 249-15

Toscani

**Material:** Plástico

**Funciones:** Touchpad y Highlighter

**Tipo de Impresión:** Tampografía

**Colores:** Azul, negro, plata, rojo y verde

**Medida:** 13.7 x 1.3 cm.

**Área de impresión:** 3.5 x 0.9 cm.

Touchpad



Marca-textos

## Bolígrafos / Ecológicos

## BOLÍGRAFOS / ECOLÓGICOS:

Hechos con materiales como maíz, bambú, cartón reciclado o plástico biodegradable.



**BOL 308-15**

Toledo



**Material:** Plástico PLA: hecho de maíz, biodegradable

**Tipo de Impresión:** Tampografía

**Colores:** Azul, naranja, negro, rojo y verde

**Medida:** Cerrada: 1.4 x 9.6 cm.

Abierta: 1.4 x 14 cm.

**Área de impresión:** Bolígrafo: 0.8 x 4.2 cm.

Clip: 0.7 x 2.9 cm.





**BOL 327-15**

Today



**Material:** Cartón reciclado y partes de plástico ABS  
**Tipo de Impresión:** Tampografía  
**Colores:** Azul, naranja, negro, rojo y verde  
**Medida:** 14 x 0.9 cm.  
**Área de impresión:** 4 x 0.6 cm.



**BOL 331-15**

Bamboo



**Material:** Bamboo y plástico  
**Tipo de Impresión:** Tampografía y Grabado Láser  
**Colores:** Azul, naranja, negro, rojo y verde  
**Medida:** 14.5 x 1 cm.  
**Área de impresión:** 0.8 x 6 cm

Bolígrafos / Ecológicos



**BOL 332-15**  
Gorda Eco



**Material:** Cartón y plástico  
**Tipo de Impresión:** Tampografía  
**Colores:** Amarillo, azul, naranja, negro, rojo y verde  
**Medida:** 13.8 x 1.0 cm.  
**Área de impresión:** 0.9 x 6 cm.



**BOL 333-15**  
Sky



**Material:** Plástico PLA: Hecho de maíz, biodegradable  
**Tipo de Impresión:** Tampografía  
**Colores:** Azul, morado, naranja, rojo y verde  
**Medida:** 13.5 x 0.8 cm.  
**Área de impresión:** 0.7 x 5 cm.





**BOL 334-15**  
Eco-Triangular



**Material:** Cartón reciclado y partes de plástico ABS  
**Funciones:** Bolígrafo y marcatextos  
 3 caras para impresión  
**Tipo de Impresión:** Tampografía  
**Colores:** Azul, morado, naranja, rojo y verde  
**Medida:** 15 x 1.1 cm.  
**Área de impresión:** 0.7 x 6 cm.



**BOL 343-15**  
Greco



**Material:** 90% cartón y plástico reciclado  
**Funciones:** Touchpad y bolígrafo  
**Tipo de Impresión:** Tampografía  
**Colores:** Azul, naranja, negro, rojo y verde  
**Medida:** 14 x 1 cm.  
**Área de impresión:** 0.6 x 6 cm.

**Bolígrafo cartón reciclado/touchpad**

Sistema Swing: Sólo sacude hacia abajo el bolígrafo para que salga la punta.



**BOL 347-15**

Rubens



**Material:** Bamboo

**Funciones:** Sistema Swing. Touchpad y bolígrafo

**Tipo de Impresión:** Tampografía y Grabado Láser

**Colores:** Natural

**Medida:** 11 x 0.9 cm.

**Área de impresión:** 3 x 0.7 cm.



# Bolígrafos Premium

Premium

**BOL 500-15**  Pollock

**Material:** Metal y curpiel

**Funciones:** Roller y ball pen

**Tipo de Impresión:** Tampografía y Grabado Láser

**Colores:** Negro

**Medida:** Bol: 14.7 x 0.9 cm. Estuche: 28.7 x 4.2 cm.

**Área de impresión:** Bol: 3 x 0.6 cm. Estuche: 7 x 2 cm.



Premium

Bolígrafos

## BOL 501-15 Juego Elegance

**Material:** Metal y curpiel

**Funciones:** Bolígrafo y pluma fuente.

Incluye estuche curpiel y repuesto pluma fuente

**Tipo de Impresión:** Tampografía y Grabado Láser

**Medida:** Bolígrafos: 13.5 x 1.1 cm.

Estuche: 6.3 x 16.5 cm.

**Área de impresión:**

Superior: 0.7 x 3.5 cm.

Inferior: 0.7 x 4.5 cm.

Estuche en Tampografía: 4 x 6 cm.

Estuche en Serigrafía: 4 x 13 cm.



Premium



## BOL 521-15



Marc

**Material:** Aluminio

**Funciones:** Bolígrafo y Touchpad

**Tipo de Impresión:** Tampografía y Grabado Láser

**Colores:** Negro

**Medida:** 14.7 x 1 cm.

**Área de impresión:** 2.5 x 0.6 cm.

Incluye estuche con vista transparente.



## BOL 522-15



Turner

**Material:** Metal

**Tipo de Impresión:** Tampografía y Grabado Láser

**Colores:** Negro

**Medida:** 13.1 x 1 cm.

**Área de impresión:** 2.3 x 0.7 cm.

Incluye: Estuche Card Flat



Premium

Bolígrafos



## BOL 523-15

Durero

**Material:** Metal

**Tipo de Impresión:** Tampografía y Grabado Láser

**Colores:** Plata

**Medida:** 13.3 x 1 cm.

**Área de impresión:** 2.5 x 0.7 cm.

Incluye: Estuche Card Flat

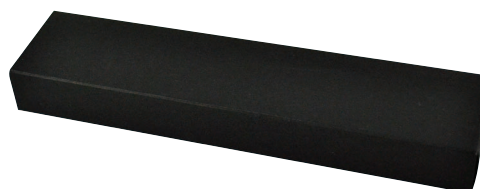

Premium

**BOL 524-15**



Matisse

**Material:** Metal

**Tipo de Impresión:** Tampografía y Grabado Láser

**Colores:** Dorado

**Medida:** 13.3 x 1 cm.

**Área de impresión:** 2.5 x 0.7 cm.

Incluye: Estuche Card Flat





Premium

Touchpad



BOL 550-15  
Crystal

**Material:** Latón  
**Funciones:** Touchpad y bolígrafo  
**Tipo de Impresión:** Tampografía y Grabado Láser  
**Colores:** Negro y Plata  
**Medida:** 14.3 x 1 cm.  
**Área de impresión:** 0.8 x 4 cm.  
Incluye: Estuche Card Flat



BOL 551-15  
Lapicero Metálico

Limited

**Material:** Metal  
**Tipo de Impresión:** Tampografía y Grabado Láser  
**Medida:** 13.8 X 1.2 cm.  
**Área de impresión:** 4.8 x 0.9 cm.  
Incluye: Estuche Card Flat

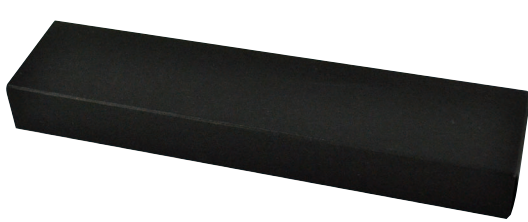

Premium



## BOL 552-15

Mónaco

**Material:** Metal

**Funciones:** Roller ball

**Tipo de Impresión:** Tampografía y Grabado Láser

**Medida:** 13.7 x 1.2 cm.

**Área de impresión:** Superior: 0.9 x 5 cm.

Inferior: 0.9 x 4 cm.

Incluye: Estuche Card Flat

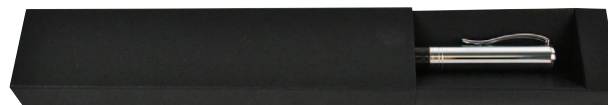

## BOL 555-15

Khalos



**Material:** Metal

**Funciones:** Roller ball

**Tipo de Impresión:** Tampografía

**Colores:** Azul, gris y rojo

**Medida:** 13.5 x 1.3 cm.

**Área de impresión:** 0.8 x 5 cm.

Incluye: Estuche Card Flat



Premium



### BOL 556-15 Murillo

**Material:** Tapa de aluminio y barril metálico  
**Funciones:** Roller ball  
**Tipo de Impresión:** Tampografía y Grabado Láser  
**Colores:** Azul, café, gris y rojo  
**Medida:** 13.3 x 1.1 cm.  
**Área de impresión:** Superior: 0.7 x 3.5 cm.  
Inferior: 0.7 x 5 cm.  
Incluye: Estuche Card Flat



### BOL 557-15 Renoir

**Material:** Plástico y rubber  
**Funciones:** Acabo Rubber  
**Tipo de Impresión:** Tampografía  
**Colores:** Negro  
**Medida:** 14.2 x 0.9 cm.  
**Área de impresión:** 2.6 x 0.6 cm.  
Incluye: Estuche Card Flat

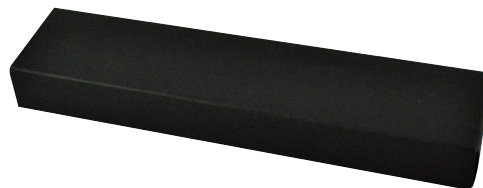

Premium



**BOL 558-15**

Monet



**Material:** Metal y rubber en grip

**Funciones:** Tinta negra

**Tipo de Impresión:** Tampografía y Grabado Láser

**Colores:** Azul, plata y rojo

**Medida:** 14 x 1.4 cm.

**Área de impresión:** 1 x 5.5 cm.

Incluye: Estuche Card Flat



**BOL 559-15**

Roller Color Cap



**Material:** Metal

**Funciones:** Roller ball

**Tipo de Impresión:** Tampografía

**Colores:** Azul, negro y rojo

**Medida:** 14 x 1.1 cm.

**Área de impresión:** 3.5 x 0.8 cm.

Incluye: Estuche Card Flat



Premium



### BOL 560-15 3-1 Chrome Pen

**Material:** Metal  
**Funciones:** 2 bolígrafos y lapicero  
**Tipo de Impresión:** Tampografía y Grabado Láser  
**Colores:** Negro y plata  
**Medida:** 14.2 x 1.5 cm.  
**Área de impresión:** 0.9 x 5.5 cm.  
Incluye: Estuche Card Flat



Lapicero y Bolígrafo



### BOL 561-15 Super Shot

**Material:** Metal  
**Tipo de Impresión:** Tampografía  
**Colores:** Azul, plata y rojo  
**Medida:** 13.7 x 1.1 cm.  
**Área de impresión:** 0.8 x 3.5 cm.  
Incluye: Estuche Card Flat



Premium



**BOL 562-15**  
Spring Twist



**Material:** Metal  
**Tipo de Impresión:** Tampografía  
**Colores:** Azul, negro y rojo  
**Medida:** 13.3 x 1.2 cm.  
**Área de impresión:** 0.8 x 4 cm.  
 Incluye: Estuche Card Flat



**BOL 565-15**  
Brass

**Material:** Barril de cobre y partes de plástico  
**Funciones:** Roller ball  
**Tipo de Impresión:** Tampografía y Grabado Láser  
**Colores:** Brass  
**Medida:** 13.8 x 1.1 cm.  
**Área de impresión:** 0.8 x 4.5 cm.  
 Incluye: Estuche Card Flat





## BOL 566-15

Fontana

**Material:** Aluminio

**Funciones:** Roller ball

**Tipo de Impresión:** Tampografía y Grabado Láser

**Colores:** Plata

**Medida:** 13.7 x 1.4 cm.

**Área de impresión:** 0.8 x 3.6 cm.

Incluye: Estuche de Lujo

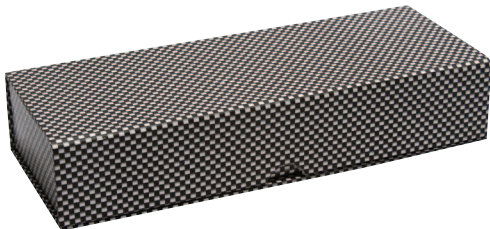

## BOL 567-15

Golden

**Material:** Brass

**Funciones:** Roller ball

**Tipo de Impresión:** Tampografía y Grabado Láser

**Colores:** Gun metal

**Medida:** 13.3 x 1 cm.

**Área de impresión:** Superior: 0.7 x 3.5 cm.

Inferior: 0.7 x 5 cm.

Incluye: Estuche Card Flat



Premium



Lapicero, Pad,  
Bolígrafo negro y azul



## BOL 568-15 4-1 Metálico



**Material:** Aluminio  
**Funciones:** Touchpad, lapicero, bolígrafos tinta azul y negra  
**Tipo de Impresión:** Tampografía  
**Colores:** Negro y plata  
**Medida:** 14.5 x 1.1 cm.  
**Área de impresión:** 4.5 x 0.7 cm.  
 Incluye: Estuche Card Flat



## BOL 569-15 Space



**Material:** Aluminio  
**Tipo de Impresión:** Tampografía  
**Colores:** Negro y plata  
**Medida:** 13.7 x 1.3 cm.  
**Área de impresión:** 3.5 x 0.7 cm.  
 Incluye: Estuche Card Flat





Premium



**BOL 570-15**  
Goya 

**Material:** Metal y grip en rubber  
**Tipo de Impresión:** Tampografía  
**Colores:** Grip mármol blanco  
**Medida:** 13 x 1.5 cm.  
**Área de impresión:** 0.7 x 5 cm.  
Incluye: Estuche Card Flat



**BOL 571-15**  
Tornika 

**Material:** Metal  
**Funciones:** Roller ball  
**Tipo de Impresión:** Tampografía  
**Colores:** Azul y rojo  
**Medida:** 14.5 x 1 cm.  
**Área de impresión:** 0.7 x 4.5 cm.  
Incluye: Estuche Card Flat

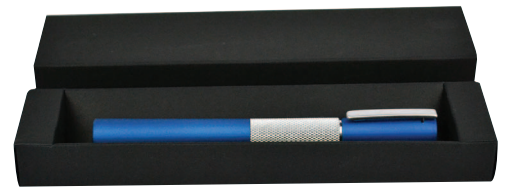

Premium



## BOL 573-15 Top Black

**Material:** Metal  
**Funciones:** Roller ball  
**Tipo de Impresión:** Tampografía y Grabado Láser  
**Color:** Negro  
**Medida:** 13.5 x 1.1 cm.  
**Área de impresión:** 0.8 x 4 cm.  
 Incluye: Estuche Card Flat



## BOL 574-15 Doré

**Material:** Metal  
**Tipo de Impresión:** Tampografía  
**Color:** Blanco con dorado  
**Medida:** 13 x 1.5 cm.  
**Área de impresión:** 4 x 0.9 cm.  
 Incluye: Estuche Card Flat



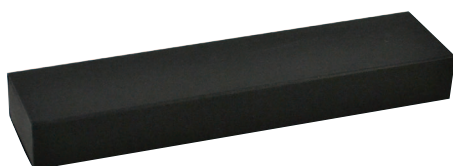

Luz

**BOL 657-15**

Lexa

**Material:** Aluminio**Funciones:** Touchpad, luz y bolígrafo**Tipo de Impresión:** Tampografía**Medida:** 12.5 x 1.2 cm.**Área de impresión:** 0.8 x 4.5 cm.

Incluye: Estuche Card Flat

Touchpad



Touchpad

**BOL 672-15**

Point-Laser

**Material:** Aluminio**Funciones:** Bolígrafo, Touchpad, Luz e Indicador Láser.**Tipo de Impresión:** Tampografía y Grabado Láser**Color:** Negro**Medida:** 12 x 0.9 cm.**Área de impresión:** 2.5 x 0.6 cm.

Incluye: Estuche Card Flat



Luz



Indicador Láser



Premium



## BOE 00-15

### Estuche para Plumas

**Material:** Neopreno y Polyester

**Funciones:** Con capacidad para 72 piezas

**Tipo de Impresión:** Serigrafía

**Color:** Negro

**Medida:** 34.5 x 32 cm.

**Área de impresión:** 22 x 6 cm.



## BOE 02-15

### Estuche para Bolígrafo

**Material:** Cartón y mica

**Funciones:** Estuche con vista transparente

**Tipo de Impresión:** Tampografía

**Color:** Negro

**Medida:** 16.5 x 3.5 x 2 cm.

**Área de impresión:** 12 x 1.7 cm.



## BOE 03-15

### Estuche para Bolígrafo

**Material:** Curpiel

**Funciones:** Capacidad para 2 bolígrafos

**Tipo de Impresión:** Tampografía y Serigrafía

**Color:** Negro

**Medida:** 4.5 x 13 cm.

**Área de impresión:** 3 x 3 cm.



## BOE 04-15

### Estuche Card Flat

**Material:** Cartón

**Tipo de Impresión:** Tampografía y Serigrafía

**Medida:** 18 x 4 x 1.8 cm.

**Área de impresión:** 3 x 16 cm.



**Casa-Hogar**

# CASA - HOGAR

## BAMBOO

### MATERIAL RESISTENTE

El Bamboo pertenece a la subfamilia botánica de las Bambusoidaea, su estructura tiene características similares a las de la madera por eso se considera muy resistente. Es utilizado ampliamente, desde material para construir viviendas, hasta herramientas, utensilios de cocina, instrumentos musicales, ropa, entre otras cosas más.



**CAS 55-15**

Set Coasters Bamboo

## CAS 01-15

### Porta retratos Corazón



**Material:** Cartón y vidrio

**Tipo de Impresión:** Tampografía y Gota de Resina

**Color:** Transparente

**Medida:** 17.2 x 22.2 cm.

**Área de impresión:** 13 x 3 cm.



## CAS 02-15

### Porta retratos Crazy



**Material:** Cartón y vidrio

**Tipo de Impresión:** Tampografía y Gota de Resina

**Color:** Transparente

**Medida:** 17.2 x 22.2 cm.

**Área de impresión:** 13 x 3 cm.



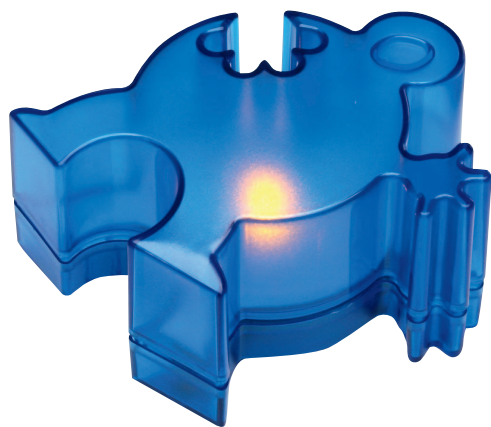

Piezas con opción a ensamblar

## CAS 11-15 Mood-Light



**Material:** Plástico  
**Funciones:** Lámpara de mesa  
**Tipo de Impresión:** Tampografía  
**Colores:** Azul, naranja y verde  
**Medida:** 11 x 9 x 5.5 cm.  
**Área de impresión:** 2.5 x 4 cm.



## CAS 17-15 Florero Deco



**Material:** Plástico OPP  
**Funciones:** Florero foldable  
**Tipo de Impresión:** Tampografía y Serigrafía  
**Colores:** Azul, blanco, rojo y verde  
**Medida:** 27.5 x 18 cm.  
**Área de impresión:** Serigrafía: 13 x 14 cm.  
 Tampografía: 4 x 5 cm.

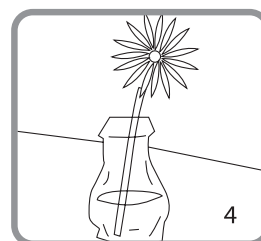
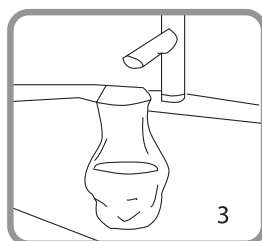
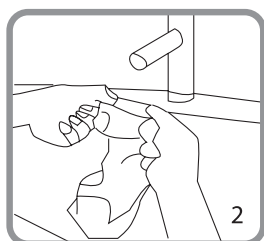
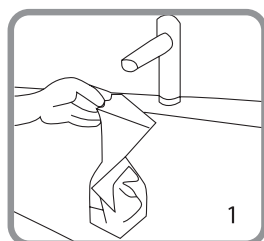



## CAS 18-15

### Florero Grande Foldable



**Material:** PVC  
**Funciones:** Florero foldable  
**Tipo de Impresión:** Tampografía y Serigrafía  
**Colores:** Azul, rojo, transparente y verde  
**Medida:** 28 x 17 cm.  
**Área de impresión:** Serigrafía: 13 x 14 cm.  
 Tampografía: 4 x 5 cm.

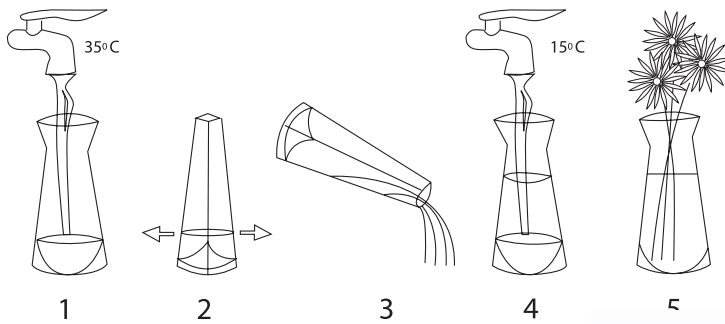
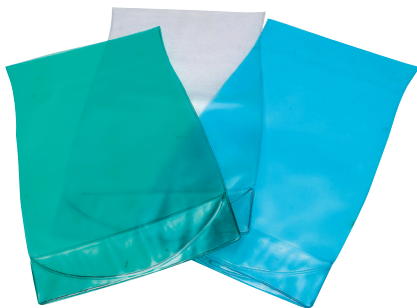

- 1.- Llenar con agua tibia (35 grados)
- 2.- Darle la forma deseada
- 3.- Vaciar el recipiente
- 4.- Llenar nuevamente con agua fria (15 grados)
- 5.- Poner flores o la planta deseada

## CAS 19-15

### Florero Chico Foldable



**Material:** PVC  
**Funciones:** Florero foldable  
**Tipo de Impresión:** Tampografía y Serigrafía  
**Colores:** Azul, rojo y verde  
**Medida:** 21 x 10 cm.  
**Área de impresión:** Serigrafía: 11 x 9 cm.  
 Tampografía: 4 x 5 cm.





## CAS 31-15

### Set para Vinos



**Material:** Bamboo y metal

**Funciones:** Sacacorchos, tapón para botella, vertedor, termómetro y 2 cortagotas

**Tipo de Impresión:** Tampografía y Grabado Láser

**Color:** Natural

**Medida:** 16 x 6.5 x 6.5 cm.

**Área de impresión:** 4.5 x 5 cm.





## CAS 32-15 Set Vinos-Petit



**Material:** Madera y metal

**Funciones:** Presentación en caja de madera para regalo. Incluye sacacorchos y tapón para botellas

**Tipo de Impresión:** Tampografía y Grabado Láser

**Color:** Natural

**Medida:** 14.2 x 9.6 cm

**Área de impresión:** Serigrafía 7 x 11 cm.

Tampografía: 3.5 x 6 cm.



## MAL 133-15 Bottle Cooler



**Material:** Neopreno

**Funciones:** Para transportar 2 botellas de vino térmicamente

**Tipo de Impresión:** Serigrafía

**Color:** Negro

**Medida:** 42 x 25.4 cm.

**Área de impresión:** 14 x 8.5 cm.



## MAL 134-15 Porta Vinos Yute



**Material:** Yute

**Funciones:** Para transportar 1 botella de vino

**Tipo de Impresión:** Serigrafía

**Color:** Natural

**Medida:** 31.5 x 13 cm.

**Área de impresión:** En etiqueta: 5 x 2 cm.

Tampografía: 3.5 x 6 cm.



## CAS 55-15

### Set Coasters Bamboo



**Material:** Bamboo  
**Funciones:** Incluye 4 Coasters y sostenedor  
**Tipo de Impresión:** Tampografía, Serigrafía y Grabado Láser  
**Color:** Natural  
**Medida:** 10.2 x 10.2 cm.  
**Área de impresión:** Coaster: 4 x 4 cm.  
 Sostenedor: 5 x 2.5 cm.



## CAS 56-15

### Set Cuchillo



**Material:** Madera  
**Funciones:** Incluye barra para pan y cuchillo  
**Tipo de Impresión:** Tampografía y Grabado Láser  
**Color:** Natural  
**Medida:** 40.5 x 9.5 cm.  
**Área de impresión:** 18 x 5 cm.





**CAS 57-15**

Set para Quesos



**Material:** Madera y cristal

**Funciones:** Incluye bandeja de cristal, tenedor de soporte y cuchillo

**Tipo de Impresión:** Tampografía y Grabado Láser

**Color:** Natural

**Medida:** 30.3 x 19.5 cm.

**Área de impresión:** 5 x 2 cm.



**CAS 58-15**

Spoon Set



**Material:** Bamboo

**Funciones:** Set de 4 piezas para Cocina

**Tipo de Impresión:** Tampografía y Grabado Láser

**Color:** Natural

**Medida:** Vaso : 21.5 x 8 cm dia

**Área de impresión:** 8 x 4 cm.

## CAS 59 -15 Mail Stand



**Material:** Bamboo

**Funciones:** Porta llaves y porta papeles

**Tipo de Impresión:** Tampografía, Serigrafía y Grabado Láser

**Medida:** 23.5 x 13 x 9 cm.

**Área de impresión:** Serigrafía: 4 x 18.5 cm.  
Tampografía: 4 x 6 cm.



## CAS 60-15 Servilletero Wiki



**Material:** Bamboo y metal

**Tipo de Impresión:** Tampografía, Serigrafía y Grabado Láser

**Color:** Natural

**Medida:** 18 x 15.5 cm.

**Área de impresión:** 13.5 x 3 cm.





## CAS 61-15

### Set Bowls Cuadrados



**Material:** Bamboo y cerámica

**Funciones:** Incluye 2 bowls de cerámica

**Tipo de Impresión:** Tampografía, Serigrafía y Grabado Láser

**Color:** Natural

**Medida:** 24.5 x 17.8 cm.

**Área de impresión:** 14 x 11 cm.



## CAS 64-15

### Bamboo Key Tree



**Material:** Bamboo

**Funciones:** Porta objetos

**Tipo de Impresión:** Tampografía, Serigrafía y Grabado Láser

**Medida:** 18 x 5.5 cm.

**Área de impresión:** 4 x 3.7 cm.



## ESC 303-15 Libreta Funny



**Material:** 90% material reciclado

**Funciones:** Libreta con hojas rayadas y bolígrafo

**Tipo de Impresión:** Serigrafía y Gota de Resina

**Colores:** Natural

**Medida:** 13 x 18 cm. Bolígrafo: 14 x 1 cm.

**Área de impresión:** 3 x 9 cm.

Bolígrafo: 6 x 0.7 cm.



Vista Posterior

## LLA 29-15 Forma Casa



**Material:** Metal

**Tipo de Impresión:** Tampografía, Grabado Láser y Gota de Resina

**Medida:** 4 x 3.5 cm.

**Área de impresión:** 2 x 2.5 cm.







Escritorio y Oficina

ESCRITORIO Y OFICINA

LIBRETAS

LIBRETAS ECOLÓGICAS

FOLDERS Y PORTA DOCUMENTOS

FOLDERS Y PORTA DOCUMENTOS ECO

CALCULADORAS

ESCRITORIO **PREMIUM**

ESC 359-15

Libreta York





## ESC 05-15

### Porta Mensajes Eco



**Material:** Madera

**Funciones:** Porta mensajes

**Tipo de Impresión:** Tampografía, Grabado Láser y Gota de Resina

**Medida:** 7 cm de diámetro

**Área de impresión:** 5 cm de diámetro



## ESC 06-15

### Porta Clips Volcano



**Material:** Plástico

**Funciones:** Porta clips

**Tipo de Impresión:** Tampografía

**Colores:** Azul, rojo y verde

**Medida:** 5.8 x 5.8 cm.

**Área de impresión:** 4 x 3.5 cm.



Imán y separador

## ESC 10-15

### Separador Magnético



**Material:** Plástico

**Funciones:** Clip imantado

**Tipo de Impresión:** Tampografía y Gota de Resina

**Colores:** Azul, naranja, rojo, transparente y verde

**Medida:** 12.5 x 12.6 cm.

**Área de impresión:** 5 x 1 cm. Círculo 1.4 x 1.4 cm



## ESC 13-15

Kit de 2 Borradores



**Material:** Plástico

**Funciones:** Paquete incluye 2 piezas

**Tipo de Impresión:** Tampografía y Serigrafía

**Colores:** Azul y naranja

**Medida:** 4.4 x 3.2 cm.

**Área de impresión:** 4 x 2.8 cm.



## ESC 26-15

Door Hanger



**Material:** Cartón

**Funciones:** Board borrable y marcador

**Tipo de Impresión:** Tampografía

**Colores:** Azul, naranja, rojo y verde

**Medida:** 29.5 x 12 cm.

**Área de impresión:** 17 x 9 cm.

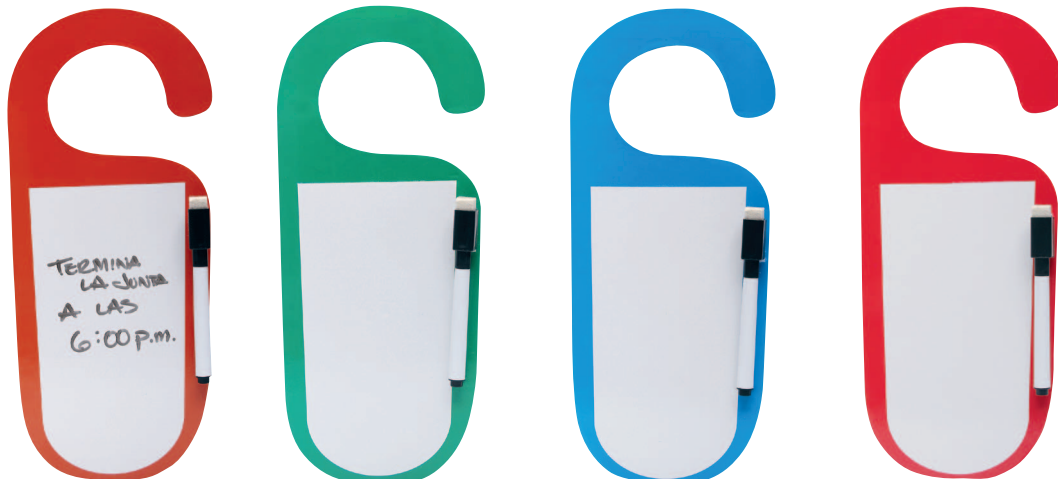

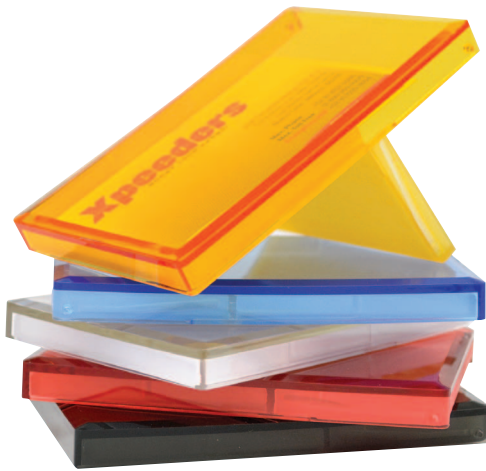

## ESC 27-15 PP Card Holder



**Material:** Plástico

**Funciones:** Porta tarjetas de bolsillo o escritorio

**Tipo de Impresión:** Tampografía y Gota de Resina

**Colores:** Azul, naranja, negro, rojo y transparente

**Medida:** 10 x 6.8 cm.

**Área de impresión:** Tampografía: 3.5 x 6 cm.



## ESC 28-15 Big Clip Board



**Material:** Plástico

**Funciones:** Señalador en centímetros y pulgadas. Clip sujetador

**Tipo de Impresión:** Tampografía, Serigrafía y Gota de Resina

**Colores:** Azul, negro y rojo

**Medida:** 35 x 22.5 cm.

**Área de impresión:** Clip: 4 x 7 cm.

Tableta: 20 x 20 cm. Lado posterior: 24 x 16 cm.



Regla en centímetros y pulgadas





## ESC 31-15 Mouse Pad



**Material:** Ruber Reciclado  
**Tipo de Impresión:** Serigrafía y Full Color  
**Colores:** Azul, negro, rojo y verde  
**Medida:** 17.5 cm. de diámetro  
**Área de impresión:** 14 cm de diámetro



## ESC 32-15 Multi Vistas



**Material:** Plástico  
**Funciones:** Porta retratos foldable  
 26 fotos de 10 x 15 cm.  
**Tipo de Impresión:** Serigrafía  
**Colores:** Transparente  
**Medida:** 15.5 x 14 cm.  
**Área de impresión:** 11 x 3 cm.

## ESC 34-15 Porta Clips PVC Foldable



**Material:** Plástico PVC  
**Tipo de Impresión:** Tampografía  
**Colores:** Azul, morado, naranja, rojo y verde  
**Medida:** 4.5 x 6 cm.  
**Área de impresión:** 3.5 x 4.5 cm.



Desarmable

# ESCRITORIO / LIBRETAS:

Presentamos nuestra amplia variedad de cuadernos y libretas: diversas formas, tamaños, colores y diseños. Cada una elegida para satisfacer las necesidades de nuestros Clientes.

**ESC 108-15**  
Libreta Wow



Sistema de hojas desprendibles

**Material:** Plástico PVC  
**Funciones:** Libreta con sistema de hojas desprendibles y bolígrafo  
**Tipo de Impresión:** Tampografía, Serigrafía y Gota de Resina  
**Colores:** Azul, morado, naranja, negro, rojo y verde  
**Medida:** 13 x 10.5 cm.  
**Área de impresión:** 6.5 x 2.8 cm.



## ESC 124-15 Bloom Notebook



**Material:** Plástico PVC

**Funciones:** Libreta media carta con hojas cuadrículadas. Sistema de hojas desprendibles. Incluye bolígrafo

**Tipo de Impresión:** Serigrafía, Tampografía y Gota de Resina

**Colores:** Azul, naranja, rojo y verde

**Medida:** 22 x 17.5 cm.

**Área de impresión:** 13 x 16 cm.



Banda elástica sujetadora



## ESC 130-15 Puzzle



**Material:** Plástico

**Funciones:** Libreta con hojas rayadas, rompecabezas y bolígrafo

**Tipo de Impresión:** Tampografía y Serigrafía

**Colores:** Azul, naranja, negro, rojo y verde

**Medida:** 15.9 x 14.5 cm.

**Área de impresión:** 10 x 7 cm.

Rompecabezas: 3.5 x 4 cm.

Rompecabezas







Portada con ventanas

## ESC 135-15 Libreta Ochentera



**Material:** Plástico PVC y papel  
**Funciones:** Libreta hojas rayadas  
**Tipo de Impresión:** Serigrafía  
**Colores:** Naranja y negro  
**Medida:** 21.4 x 15.5 cm.  
**Área de impresión:** 7 x 7 cm. y 4 x 4 cm.



## ESC 137-15 Top-Ten Pocket



**Material:** Plástico  
**Funciones:** Libreta con hojas rayadas y bolígrafo  
**Tipo de Impresión:** Serigrafía  
**Colores:** Naranja y rojo  
**Medida:** 11.5 x 7.6 cm.  
**Área de impresión:** 2 x 4.5 cm.



Bolígrafo con tinta reflejante color plata

## ESC 140-15 Moscú



**Material:** Plástico  
**Funciones:** Cierre en elástico.  
 Incluye: Mini block de notas. Post-pads. Bolígrafo.  
**Tipo de Impresión:** Serigrafía y Gota de Resina  
**Colores:** Negra  
**Medida:** 13 x 15.7 cm.  
**Área de impresión:** 8 x 8 cm.



## ESCRITORIO / LIBRETAS ECO:

La solución: Cuadernos y libretas en el que el desperdicio de las hojas es el mínimo posible; donde se pueda tomar notas sin desperdiciar papel y se usen hojas recicladas, para proteger el medio ambiente y prevenir la tala de árboles excesiva.



ESC 300-15

Seúl



**Material:** Cartón

**Funciones:** Incluye bolígrafo y separadores con sobre

**Tipo de Impresión:** Serigrafía y Gota de Resina

**Colores:** Natural

**Medida:** 10.3 x 14 cm.

**Área de impresión:** 6 x 4 cm.



Separador con sobre / hojas a rayas y de cuadrícula

**ESC 302-15**

Libreta África



**Material:** Cubierta de corcho.  
90% material reciclado

**Funciones:** Libreta con hojas rayadas y bolígrafo

**Tipo de Impresión:** Serigrafía

**Colores:** Natural

**Medida:** 20.9 x 16.5 cm. Bolígrafo: 14 x 1 cm.

**Área de impresión:** 17.5 x 10.5 cm.

Bolígrafo: 6 x 0.6 cm.



**ESC 303-15**

Libreta Funny



**Material:** 90% material reciclado

**Funciones:** Libreta con hojas rayadas y bolígrafo

**Tipo de Impresión:** Serigrafía y Gota de Resina

**Colores:** Natural

**Medida:** 13 x 18 cm. Bolígrafo: 14 x 1 cm.

**Área de impresión:** 3 x 9 cm. Bolígrafo: 6 x 0.7 cm.



Figura perforada

©

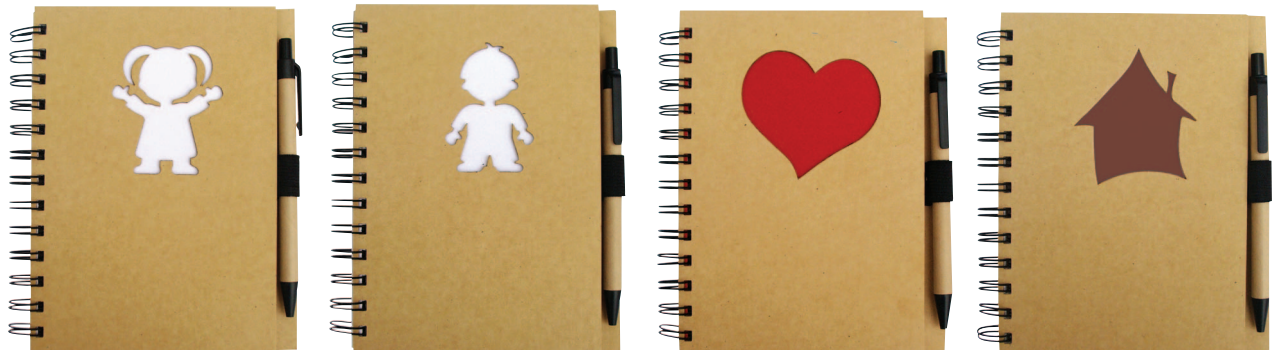

## Escritorio / Libretas Ecológicas

### ESC 304-15

#### Libreta Ecológica Lisa



**Material:** 90% material reciclado

**Funciones:** Libreta con hojas rayadas y bolígrafo

**Tipo de Impresión:** Serigrafía, Gota de Resina y Full Color

**Colores:** Amarillo, azul, naranja, natural, negro, rojo y verde

**Medida:** 13 x 18 cm.

**Área de impresión:** 10 x 16 cm.

Bolígrafo: 0.6 x 6 cm.



### ESC 307-15

#### Libreta Viena



**Material:** 90% material reciclado

**Funciones:** Hojas rayadas. Incluye bolígrafo, note-pads y porta tarjetero

**Tipo de Impresión:** Serigrafía y Gota de Resina

**Colores:** Azul, crema, rojo y verde

**Medida:** 21 x 17 cm.

**Área de impresión:** 9.5 x 4 cm. Bolígrafo: 0.6 x 6 cm.



**ESC 311-15**  
Libreta Canela



**Material:** Cartón reciclado  
**Funciones:** Hojas rayadas. Incluye bolígrafo  
**Tipo de Impresión:** Tampografía, Serigrafía y Gota de Resina  
**Colores:** Natural  
**Medida:** 20 x 15 cm.  
**Área de impresión:** 5.5 x 17 cm. Bolígrafo: 0.6 x 6 cm.



**ESC 312-15**  
Libreta Lisboa



**Material:** Cartón reciclado  
**Funciones:** 60 hojas rayadas. Incluye bolígrafo y note-pads  
**Tipo de Impresión:** Tampografía y Serigrafía  
**Colores:** Amarillo, azul, naranja, rojo y verde  
**Medida:** 21 x 16.5 cm.  
**Área de impresión:** 9 x 14 cm.  
 Bolígrafo: 0.6 x 6 cm.



Sobre exterior



## Escritorio / Libretas Ecológicas

ESC 314-15

Libreta Earth



**Material:** 90% Cartón reciclado

**Funciones:** Libreta con hojas rayadas y bolígrafo

**Tipo de Impresión:** Tampografía y Serigrafía

**Medida:** 13 x 18 cm.

**Área de impresión:** 10 x 9 cm.

Bolígrafo: 0.6 x 6 cm.

ESC 317-15

Libreta Rabat



**Material:** Feltro y Papel

**Funciones:** Libreta para Notas, Porta-tarjetero y Note-pads. Incluye Bolígrafo

**Tipo de Impresión:** Serigrafía y Full Color

**Color:** Gris

**Medida:** 12.8 x 18 cm.

**Área de impresión:** 8 x 9 cm.

ESC 337-15

Set Kyoto



**Material:** Cartón

**Funciones:** Block pequeño de notas. Post-pads. Bolígrafo

**Tipo de Impresión:** Tampografía y Gota de Resina

**Colores:** Azul, natural y rojo

**Medida:** 11.8 x 15.1 cm.

**Área de impresión:** 8 x 3 cm.



**ESC 338-15**

Triple Memo-Book



**Material:** Cartón

**Funciones:** Block de Notas. Porta-tarjetero. Regla.  
Note-pads. Incluye Bolígrafo.

**Tipo de Impresión:** Tampografía, Gota de Resina y Full Color

**Colores:** Azul, natural, rojo y verde

**Medida:** 10.5 x 15.2 cm.

**Área de impresión:** 6 x 8 cm.

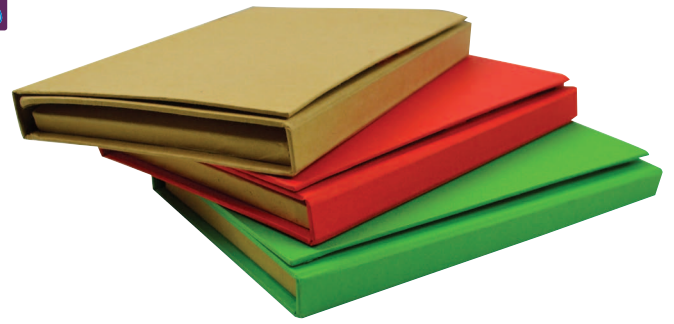

Escritorio y Oficina

**ESC 359-15**

Libreta York



**Material:** Feltro y papel

**Funciones:** Libreta para Notas y directorio telefónico. Incluye bolígrafo.

**Tipo de Impresión:** Serigrafía y Full Color

**Color:** Gris

**Medida:** 15 x 21.7 cm.

**Área de impresión:** 18 x 8 cm.



## ESCRITORIO / FOLDERS Y PORTA DOCUMENTOS:

¿Sabias que el 90% de las ventas son influidas por la forma en que se entrega una cotización o una presentación?.

### ESC 209-15 Fashion Folder



**Material:** Plástico PVC

**Funciones:** Folder con clip sujetador

**Tipo de Impresión:** Serigrafía

**Colores:** Azul, naranja, negro y rojo

**Medida:** 28.8 x 22.5 cm.

**Área de impresión:** 18 x 27 cm.





**ESC 217-15**  
Folder Osaka



**Material:** Plástico  
**Funciones:** Con vista para porta-tarjetas  
**Tipo de Impresión:** Serigrafía  
**Colores:** Azul, blanco, negro y rojo  
**Medida:** 21.9 x 30.7 cm.  
**Área de impresión:** 16 x 6 cm.

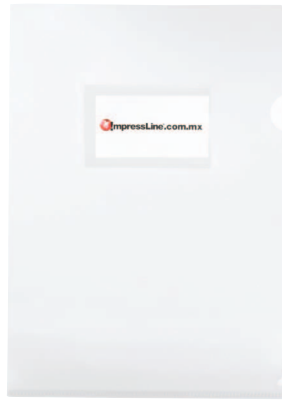
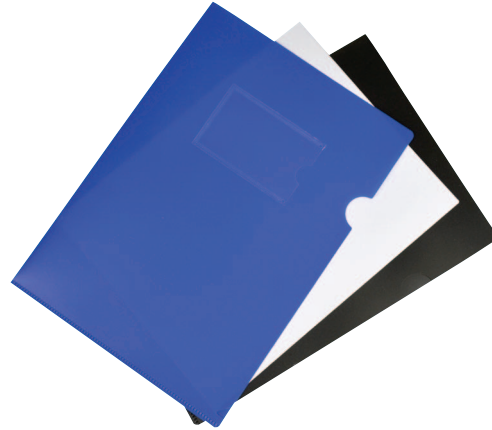

**ESC 218-15**  
Porta-Notas Ejecutivo

**Material:** Plástico  
**Funciones:** Dos clips interiores de seguridad y clip board en el exterior  
**Tipo de Impresión:** Serigrafía  
**Colores:** Azul, negro y rojo  
**Medida:** 32 x 24 cm.  
**Área de impresión:** 11 x 18 cm.



## ESC 220-15

### Porta Notas Cairo



**Material:** Polyester

**Funciones:** Incluye block de notas

**Tipo de Impresión:** Serigrafía y Full Color

**Colores:** Azul, negro y rojo

**Medida:** 33.5 x 25.5 cm.

**Área de impresión:** 11 x 18 cm.



## ESC 221-15

### Porta-Documentos



**Material:** Plástico PVC

**Funciones:** Block de notas rayadas, separadores interiores, porta CD's, porta tarjeta y porta bolígrafo

**Tipo de Impresión:** Serigrafía

**Colores:** Azul, rojo, transparente y verde

**Medida:** 30.5 x 25 cm.

**Área de impresión:** Superior: 8.5 x 25 cm.  
Inferior: 5 x 25 cm.



## ESCRITORIO / FOLDERS Y PORTA DOCUMENTOS ECO:

Congresos, convenciones o eventos institucionales son algunas de las situaciones más comunes para regalar folders o porta-documentos. Son artículos con gran impacto que lograrán transmitir la mejor imagen de tu empresa.

ESC 362-15

Eco-Set



**Material:** Cartón reciclado

**Funciones:** Block de hojas rayadas y sticky-notes. Incluye bolígrafo

**Tipo de Impresión:** Serigrafía y Gota de Resina

**Colores:** Natural

**Medida:** 34.5 x 28.5 x 2 cm.

**Área de impresión:** Frontal: 25 x 18 cm. Interior: 10 x 17 cm. Bolígrafo: 0.6 x 6 cm.



## ESC 365-15 Libreta Congo



**Material:** Cartón y cubierta con acabado bamboo  
**Funciones:** Incluye bolígrafo, cuaderno hojas rayadas, note-pads y porta tarjetas  
**Tipo de Impresión:** Serigrafía, Tampografía y Gota de Resina  
**Colores:** Natural  
**Medida:** 27 x 29.3 X 1.5 cm. Bolígrafo: 14 x 1 cm.  
**Área de impresión:** 24 x 17.5 cm. Bolígrafo: 0.6 x 6 cm.



**ESC 369-15**  
Organzyer Eco



**Material:** Cartón

**Funciones:** Block de notas con hojas rayadas y separadores interiores. Compartimento para CD

**Tipo de Impresión:** Serigrafía y Gota de Resina

**Colores:** Azul, negro, rojo y verde

**Medida:** 30.5 x 25 cm.

**Área de impresión:** Superior: 10 x 25 cm.

Inferior: 7 x 25 cm.

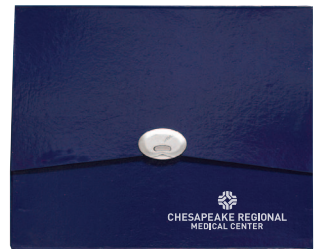
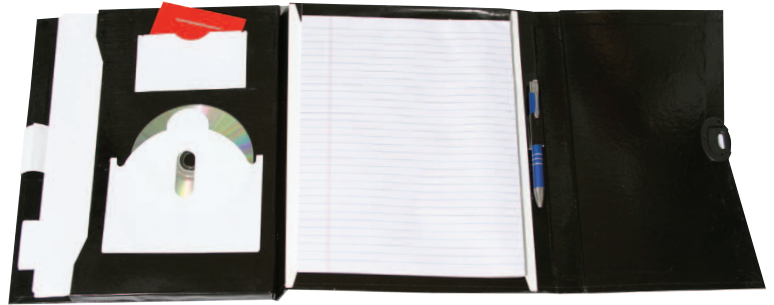

**ESC 372-15**  
Porta Impress



**Material:** Non woven

**Funciones:** Incluye block de notas

**Tipo de Impresión:** Serigrafía y Full Color

**Colores:** Azul, rojo y verde

**Medida:** 31.7 x 23 cm.

**Área de impresión:** 7 x 5 cm.





**CAL 01-15**  
Calculadora Ola



**Material:** Plástico  
**Tipo de Impresión:** Tampografía  
**Colores:** Azul, rojo, transparente y verde  
**Medida:** 14 x 8.7 cm.  
**Área de impresión:** 1.6 x 6 cm.



**CAL 04-15**  
Calculadora con Tapa



**Material:** Plástico  
**Tipo de Impresión:** Tampografía  
**Colores:** Azul y rojo  
**Medida:** 11 x 5 cm.  
**Área de impresión:** 4 x 3 cm.

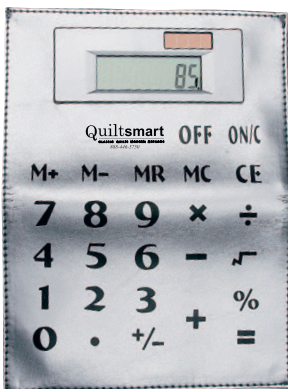

**CAL 05-15**  
Cal-Pad



**Material:** Plástico  
**Funciones:** Calculadora solar foldable, con imán  
**Tipo de Impresión:** Tampografía y Serigrafía  
**Colores:** Azul y plata  
**Medida:** 19.5 x 14.6 cm.  
**Área de impresión:** En área superior e inferior: 1.3 x 5 cm.

# Escritorio Premium

SETS  
PORTA DOCUMENTOS  
PORTA IPADS  
PORTA TARJETEOS



## ESCRITORIO PREMIUM / SETS:

¿Buscas Juegos de Escritorio Ejecutivo?:  
¡Resultados Rápidos Aquí!



**ESC 535-15**   
Wallet Set

**Material:** Piel y metal

**Funciones:** Cartera, bolígrafo y llavero

**Tipo de Impresión:** Tampografía, Serigrafía y Grabado Láser

**Medida:** Cartera: 12.6 x 9.8 cm.

Bolígrafo: 13.8 x 1.1 cm.

Llavero: 8 x 1.9 cm. Estuche 18.2 x 16.2 cm.

**Área de impresión:** Cartera: 4 x 6 cm.

Bolígrafo: 0.7 x 4 cm. Llavero: 1 x 4 cm.



**ESC 561-15**  
Juego Escritorio Scan

**Material:** Curpiel

**Funciones:** Incluye bolígrafo y llavero

**Tipo de Impresión:** Tampografía, Serigrafía y Grabado Láser

**Medida:** Bolígrafo: 13.5 x 1.2 cm.

Llavero: 9.5 x 3.5 cm. Estuche: 18.8 x 11.5 cm.

**Área de impresión:** Bolígrafo: 0.6 x 3.5 cm.

Llavero: 1.4 x 3 cm. Estuche: 17 x 10 cm.



## ESC 562-15

### Set Escritorio Atlanta

**Material:** Curpiel y metal

**Funciones:** Contiene libreta para notas, bolígrafo y llavero

**Tipo de Impresión:** Serigrafía y Grabado Láser

**Color:** Negro

**Medida:** Bolígrafo: 13.5 x 1.1 cm. Llavero: 9 x 1.5 cm.

Libreta: 12 x 8.2 cm.

**Área de impresión:** Bolígrafo: 2.5 x 0.5 cm.

Llavero: 1.5 x 0.7 cm. Libreta: 4.5 x 2 cm.



## ESC 590-15

### Set Fantasma



**Material:** Metal

**Funciones:** Incluye pisa-papeles y charola para clips.

**Tipo de Impresión:** Tampografía y Grabado Láser

**Colores:** Metálico

**Medida:** Porta clips: 10 x 10 cm. Pisa-papeles: 5 x 4.5 cm.

**Área de impresión:** 6.5 x 3 cm.



## ESC 593-15 Set Alaska



**Material:** Curpiel

**Funciones:** Incluye Porta-phone, Llavero y Bolígrafo con punta touch-pad.

**Tipo de Impresión:** Tampografía y Grabado Láser

**Colores:** Negro con banda naranja

**Medida:** Porta-phone: 9 x 13.5 cm. Llavero: 11.3 x 2.3 cm.  
Bolígrafo: 13.5 x 1.1 cm.

**Área de impresión:** Porta-phone: 2.5 x 2 cm. Llavero: 1 x 2.5 cm. Bolígrafo: 3 x 0.5 cm.



**ESC 594-15**   
Set Bilbao

**Material:** Curpiel y metal

**Funciones:** Libreta, llavero y bolígrafo

**Tipo de Impresión:** Tampografía y Grabado Láser

**Colores:** Café

**Medida:** Libreta: 8 x 11.3 cm. Llavero: 9.5 x 2.9 cm.  
Bolígrafo: 13.8 x 1 cm.

**Área de impresión:** Libreta: 3.5 x 1.5 cm. Llavero: 3 x 0.6 cm.  
Bolígrafo: 3 x 0.5 cm.



## ESCRITORIO PREMIUM / PORTA DOCUMENTOS:

Al entregar cualquier documento dentro de un Folder o Porta-Documentos, éste persuade al cliente a tomar la decisión de compra y/o a hacer su segunda ó tercer compra más rápidamente.

### ESC 650-15 Mega-File



**Material:** Curpiel

**Funciones:** Porta Ipad y/o documentos con separadores interiores

**Tipo de Impresión:** Serigrafía y Grabado Láser

**Colores:** Negro

**Medida:** Carta: 32.5 x 24 x 2 cm.

**Área de impresión:** Carta: Superior: 27 x 6 cm.  
Inferior: 27 x 3 cm.



Separadores Interiores

## ESC 655-15

### Porta-Documentos



**Material:** Curpiel

**Funciones:** Carpeta con calculadora, block de notas, porta documentos, porta tarjetas, y porta pluma. No incluye bolígrafo

**Tipo de Impresión:** Serigrafía y Grabado Láser

**Medida:** 34 x 27.2 cm.

**Área de impresión:** Izquierdo: 10.5 X 25 cm.  
Derecho: 13 x 25 cm.



## ESC 656-15

### Profesional Combinada



**Material:** Curpiel

**Funciones:** Carpeta con calculadora, block de notas, porta documentos, porta tarjetas y porta pluma. No incluye bolígrafo

**Tipo de Impresión:** Serigrafía

**Colores:** Café y naranja

**Medida:** 33 x 27.5 cm.

**Área de impresión:** 22 x 20 cm.

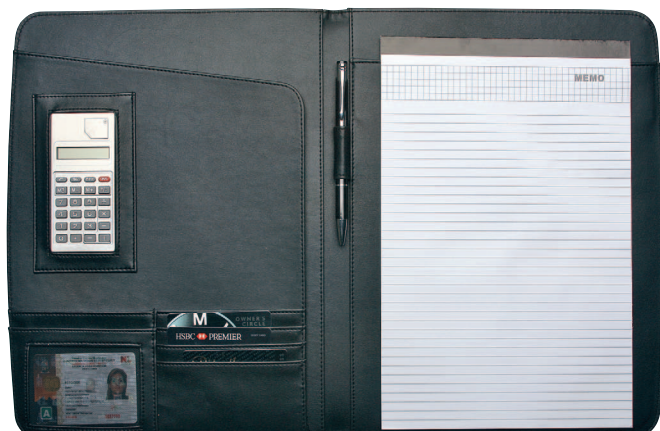

## ESC 657-15

### Porta-Documentos Berlín

**Material:** Curpiel

**Funciones:** Porta-Ipad. Block de Notas

**Tipo de Impresión:** Tampografía y Grabado Láser

**Color:** Negro

**Medida:** 25.5 x 31 cm.

**Área de impresión:** 15 x 9 cm.

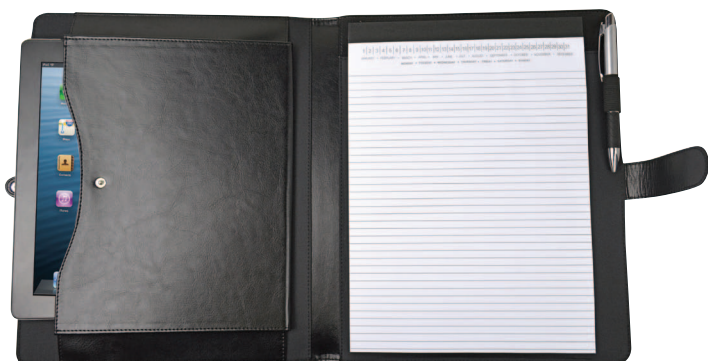

## ESC 667-15

### Porta-Documentos Porto

**Material:** Curpiel

**Funciones:** Porta-Ipad. Porta-tarjeteros. Block de Notas

**Tipo de Impresión:** Tampografía

**Color:** Negro

**Medida:** 25.5 x 31 cm.

**Área de impresión:** 15 x 9 cm.

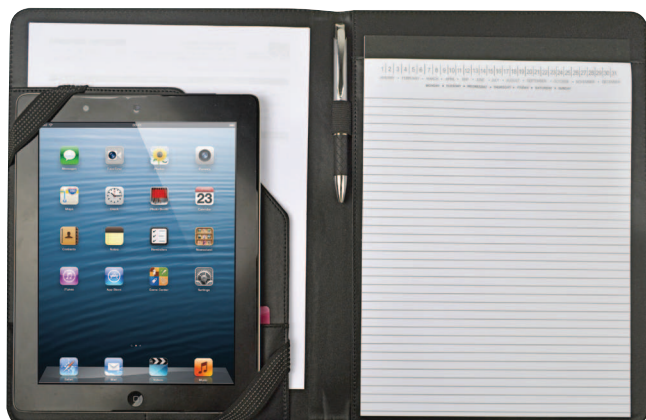

## ESC 668-15 Porta-Complex

**Material:** Curpiel  
**Funciones:** Incluye block de notas. Calculadora  
**Tipo de Impresión:** Serigrafía y Grabado Láser  
**Colores:** Negro  
**Medida:** 32.1 x 27 x 2 cm.  
**Área de impresión:** 26 x 17 cm.



## ESC 671-15 Porta Documentos Oslo

**Material:** Curpiel  
**Funciones:** Incluye block de notas y broche magnético con detalle en metal  
**Tipo de Impresión:** Serigrafía  
**Colores:** Negro  
**Medida:** 32.2 x 24.7 cm.  
**Área de impresión:** 26 x 17 cm.

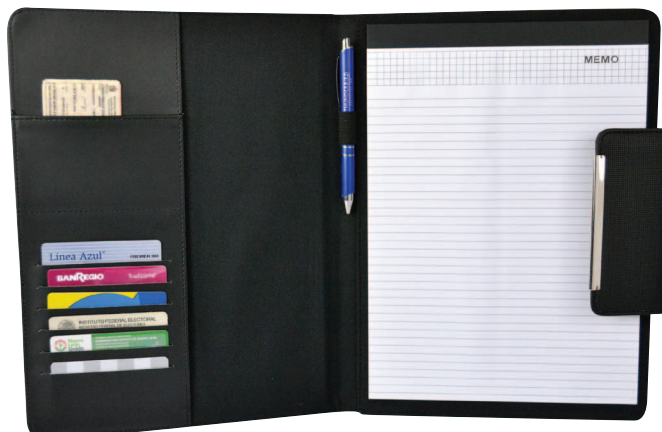

**ESC 673-15**  
Porta Documentos  
Ankara



**Material:** Polyester con acabado Yute  
**Funciones:** Incluye block de notas, bolígrafo y porta tarjetas.  
**Tipo de Impresión:** Tampografía, Grabado Láser y Full Color  
**Color:** Natural  
**Medida:** 32 x 27.5 cm.  
**Área de impresión:** 4 x 1.5 cm.







## ESCRITORIO PREMIUM / PORTA IPADS:

Protege y cubre tu Tableta Electrónica  
...elige entre los diseños elegantes que  
ofrecemos!

Escritorio y Oficina



### ESC 750-15 Calgary File



**Material:** Curpiel  
**Funciones:** Porta Ipad con separadores interiores  
**Tipo de Impresión:** Serigrafía y Grabado Láser  
**Colores:** Negro  
**Medida:** Media carta: 27.5 x 21.5 cm.  
**Área de impresión:** Media carta: Superior: 21 x 5 cm.  
Inferior: 21 x 2.5 cm.

### ESC 752-15 Porta-Ipad Milan

**Material:** Curpiel  
**Funciones:** Porta-Ipad  
**Tipo de Impresión:** Tampografía  
y Grabado Láser  
**Color:** Negro  
**Medida:** 21.3 x 27 cm.  
**Área de impresión:** 13.5 x 9 cm.

## Escritorio Premium / Porta IPads

ESC 753-15



Porta Ipad

**Material:** Tela y curpiel

**Funciones:** Porta Ipad, porta tarjetas y porta bolígrafo. No incluye bolígrafo

**Tipo de Impresión:** Serigrafía y Full Color

**Colores:** Gris

**Medida:** 26.5 x 21.7 x 2 cm.

**Área de impresión:** 15.5 x 21.5 cm.

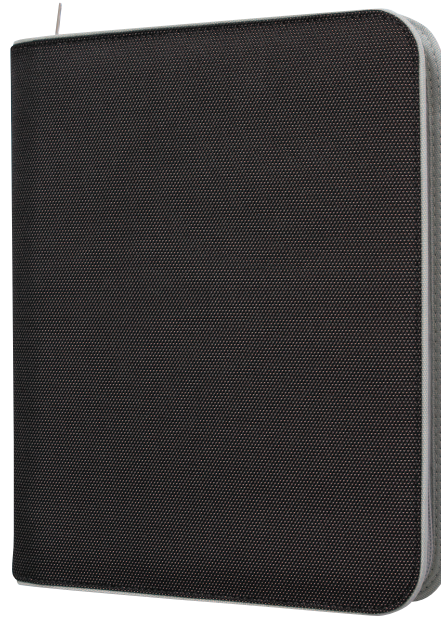

Escritorio y Oficina

ESC 769-15

Carpeta Qualitas

**Material:** Curpiel

**Funciones:** Placa frontal para personalizar.

Aditamento para tableta electrónica

**Tipo de Impresión:** Serigrafía, Tampografía y Grabado Láser

**Colores:** Negro

**Medida:** 22.1 x 30.2 x 3.4 cm.

**Área de impresión:** 20 x 11.5 cm. Grabado Láser: 1 x 3.5 cm.



## ESC 773-15

### Porta Mini-IPad Dalton



**Material:** Fieltro

**Funciones:** Porta Mini Ipad

**Tipo de Impresión:** Tampografía, Serigrafía y Full Color

**Colores:** Gris

**Medida:** 22.6 x 16.9 cm.

**Área de impresión:** 17 x 4 cm

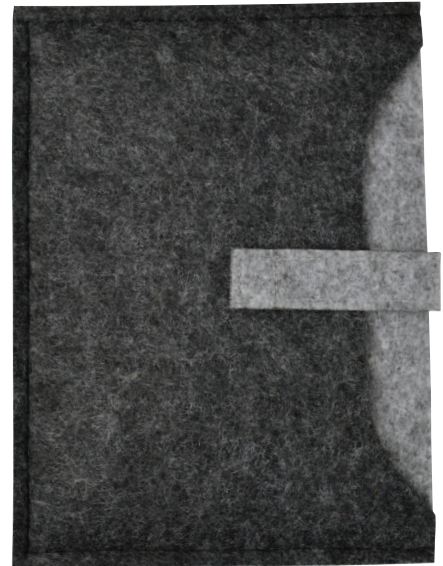
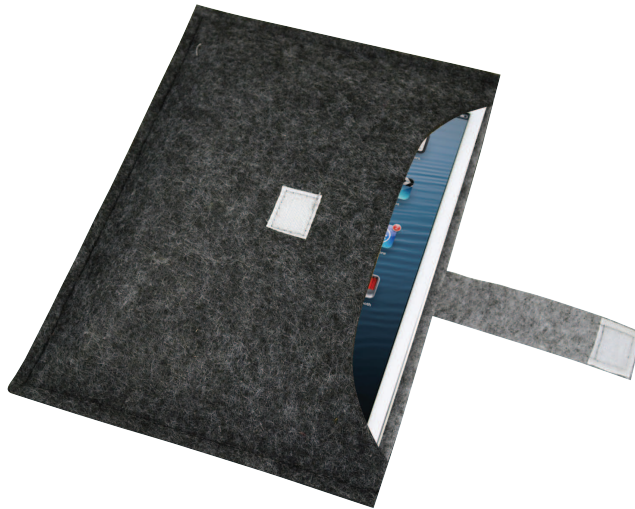

## ESC 774-15

### Porta Ipad Kazan



**Material:** Polyester con acabado Yute

**Funciones:** Porta Ipad y porta notas

**Tipo de Impresión:** Tampografía, Grabado Láser y Full Color

**Color:** Natural

**Medida:** 21 x 25 cm.

**Área de impresión:** 4 x 1.5 cm.



## ESCRITORIO PREMIUM / PORTA TARJETEOS:

Variedad de materiales; con diseños sencillos y elegantes que darán realce a tus tarjetas de presentación.

### ESC 852-15 Tarjetero Praga

**Material:** Curpiel

**Funciones:** Porta tarjetas

**Tipo de Impresión:** Serigrafía,  
Tampografía y Grabado Láser

**Colores:** Negro

**Medida:** 10.6 x 7 cm.

**Área de impresión:** Superior: 1.5 x 5.5 cm.  
Inferior: 2 x 7 cm.



### ESC 860-15 Porta-Tarjetero Personal



**Material:** Aluminio

**Funciones:** Porta tarjetas de bolsillo y escritorio

**Tipo de Impresión:** Tampografía, Grabado Láser y Gota de Resina

**Colores:** Azul, plata y rojo

**Medida:** 9.5 x 6 cm.

**Área de impresión:** 4.5 x 8 cm.



## ESC 863-15

### Star Memo Holder

**Material:** Metal

**Funciones:** Bolígrafo y porta tarjetas

**Tipo de Impresión:** Tampografía y Grabado Láser

**Medida:** 8.5 x 8.5 cm.

**Área de impresión:** Estrella: 2 x 2.2 cm.

Bolígrafo: 0.4 x 3.5 cm.



## ESC 864-15

### Porta Tarjetero Lyra

**Material:** Metal

**Funciones:** Porta tarjetas

**Tipo de Impresión:** Tampografía y Grabado Láser

**Medida:** 7 x 7 cm.

**Área de impresión:** 2.5 x 2 cm.



## ESC 865-15

### Porta Tarjetero Twin Heart

**Material:** Metal

**Funciones:** Porta tarjetas

**Tipo de Impresión:** Tampografía y Grabado Láser

**Medida:** 11.5 x 6.5 x 2 cm.

**Área de impresión:** 4.5 x 1.5 cm.





**4U For You**

# CONSIÉNTETE...

En la vida, el éxito personal es cuestión de balance.



**FOR 07-15**  
Mini Abanico Oby







## FOR 01-15

### Paraguas Volga



**Material:** Polyester

**Funciones:** Paraguas de 6 paneles.

Incluye funda individual y estuche de lujo.

**Tipo de Impresión:** Serigrafía, Full Color y Gota de Resina

**Colores:** Negro

**Medida:** 50 x 42 cm.

**Área de impresión:** Paraguas: 18 x 7 cm.

Estuche: 12 x 3.5 cm.



## FOR 07-15

### Mini Abanico Oby



**Material:** Aluminio

**Funciones:** Mecanismo ajustable. Incluye conector USB

**Tipo de Impresión:** Tampografía, Serigrafía y Gota de Resina

**Colores:** Negro

**Medida:** 15 x 13.3 cm.

**Área de impresión:** 2 cm de diámetro



## FOR 09-15

### Kit Doble Identificador de Maletas



**Material:** Plástico

Incluye: 2 identificadores y 2 piezas de strips

**Tipo de Impresión:** Tampografía y Serigrafía

**Colores:** Azul, naranja, negro, rojo y verde

**Medida:** 7.5 x 10 cm.

**Área de impresión:** 4.5 x 4 cm.



## FOR 11-15

### Sombrero Mágico



**Material:** Nylon

**Tipo de Impresión:** Serigrafía y Full Color

**Colores:** Negro

**Medida:** 30 cm de diámetro

**Área de impresión:** 5 x 5 cm.

Bolsa

Foldable





**FOR 12-15**  
Oso Peluchón



**Material:** Polyester  
**Tipo de Impresión:** Serigrafía y Full Color  
**Colores:** Café  
**Medida:** 32 x 25.5 cm.  
**Área de impresión:** 8 x 3.5 cm.



## FOR 13-15

### Alcancía Puzzle Bank



**Material:** Plástico

**Funciones:** Alcancía tipo compecabezas

**Tipo de Impresión:** Tampografía y Serigrafía

**Colores:** Azul, negro, rojo y transparente

**Medida:** 10 x 10 cm.

**Área de impresión:** 6 x 6 cm.

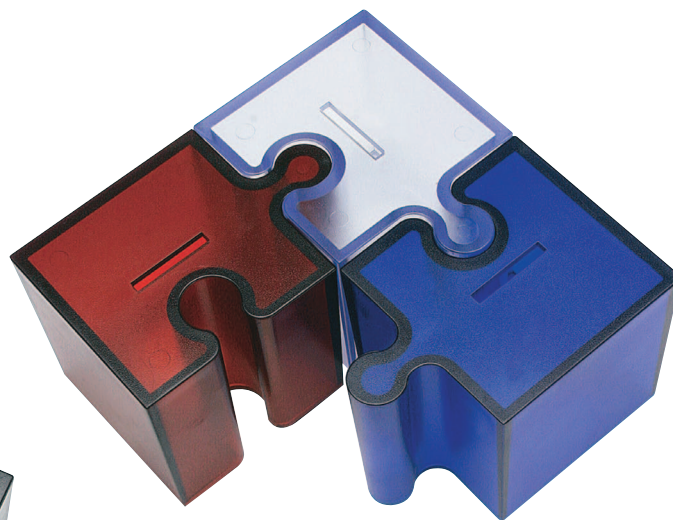
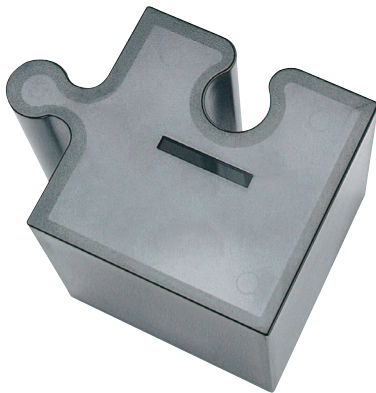

Coleccionables

## FOR 14-15

### Porta Lentes Traslúcido



**Material:** Plástico

**Tipo de Impresión:** Tampografía y Serigrafía

**Colores:** Morado, naranja, rojo y verde

**Medida:** 8 x 3.5 cm.

**Área de impresión:** 3.5 x 1.8 cm

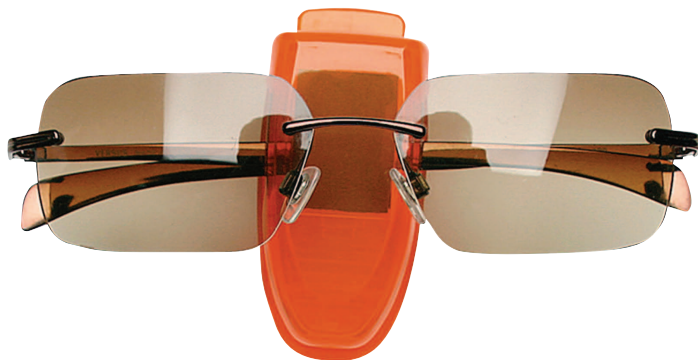
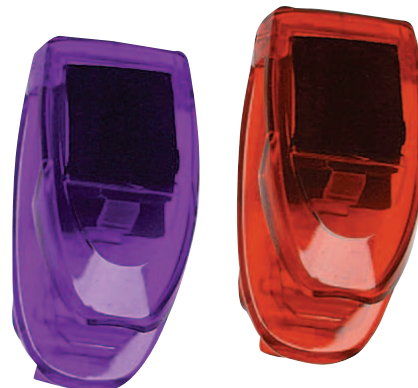

## FOR 16-15

### Brochas Fem



**Material:** Plástico  
**Incluye:** 5 tipos de brochas  
**Tipo de Impresión:** Tampografía y Serigrafía  
**Colores:** Transparente  
**Medida:** 14.5 x 6.5 cm.  
**Área de impresión:** 4 x 5 cm.



## FOR 17-15

### Costurero Media Luna



**Material:** Plástico  
**Tipo de Impresión:** Tampografía y Serigrafía  
**Colores:** Negro  
**Medida:** 9 x 5 cm.  
**Área de impresión:** 5 x 3.5 cm.



4U For You

## FOR 18-15

### Fancy Band



**Material:** PVC  
**Funciones:** Pulsera  
**Tipo de Impresión:** Tampografía  
**Colores:** Azul, naranja y negro  
**Medida:** 20.7 x 3.5 cm.  
**Área de impresión:** 3.5 x 3 cm.



Pulsera



## FOR 19-15 Pouch Dry-Sec



**Material:** Polyester. Microfibra

**Funciones:** Kit toalla micro-fibra

**Tipo de Impresión:** Tampografía, Serigrafía y Full Color

**Colores:** Azul y gris

**Medida:** Pouch: 8 cm de diámetro x 16.5 cm.

Toalla: 30.5 x 30.5 cm.

**Área de impresión:** Pouch: 6 x 4 cm.

Toalla: 25 x 5 cm.



# Herramientas y Camping

# HERRAMIENTAS Y CAMPING

El término herramienta, en sentido estricto, se emplea para referirse a utensilios resistentes (hechos de diferentes materiales, pero inicialmente se materializaban en hierro) Útiles para realizar trabajos mecánicos que requieren la aplicación de una cierta fuerza física.

**HER 37-15**  
Kit Explorer





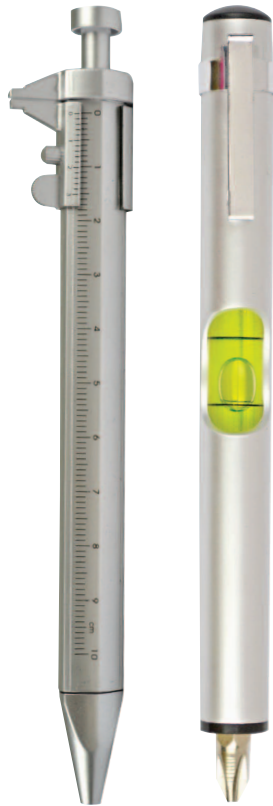

## HER 33-15

### Set Cromo

**Material:** Aluminio y plástico

**Funciones:** Nivel con 3 puntas desarmador. Bolígrafo con escalímetro

**Tipo de Impresión:** Tampografía

**Colores:** Plata

**Medida:** Nivel: 13 x 1.1 cm. Bolígrafo: 14.7 x 1.1 cm.

**Área de impresión:** Nivel: 3 x 0.6 cm. Bolígrafo: 5.5 x 0.5 cm.



## HER 34-15

### Set Rivet

**Material:** Plástico y Metal

**Funciones:** Incluye cinta métrica de aluminio de 2 metros con llavero arnés y Porta-desarmador con 8 puntas diferentes.

**Tipo de Impresión:** Tampografía y Gota de Resina

**Colores:** Negro

**Medida:** Cinta métrica: 4.4 x 6.5 cm.

Porta-puntas: 10.8 x 1.1 cm

**Área de impresión:** Cinta métrica: 1.5 cm de diámetro.

Porta-puntas: 2.5 x 0.5 cm.



**HER 35-15**

Turbo Kit



**Material:** Metal

**Funciones:** Multinavaja. Lámpara LED.

Empaque de regalo.

**Tipo de Impresión:** Tampografía, Serigrafía, Grabado Láser y Gota de Resina

**Color:** Plata

**Medida:** Navaja: 9.5 x 3 cm.

Lámpara: 7.2 x 1.5 cm.

**Área de impresión:** Navaja: 5 x 0.5 cm.

Lámpara: 1.5 x 0.5 cm.



## HER 36-15

### Kit Noruega

**Material:** Acero inoxidable con terminado Rubber

**Funciones:** Multinavaja. Estuche de regalo con cierre magnético

**Tipo de Impresión:** Tampografía, Serigrafía y Grabado Láser

**Colores:** Negro

**Medida:** Navaja: 8.9 x 1.5 cm.

Estuche: 2 x 12 cm.

**Área de impresión:** Navaja: 1.2 x 4.7 cm.



## HER 37-15

### Kit Explorer



**Material:** Metal

**Funciones:** Multinavaja y llavero arnés con brújula

**Tipo de Impresión:** Tampografía, Grabado Láser y Gota de Resina

**Medida:** 12.5 x 8.2 cm.

**Área de impresión:** Tapa: 4 x 6 cm.

Navaja: 3 x 0.5 cm.





## HER 38-15 Level Set



**Material:** Aluminio

**Funciones:** Multinavaja, lámpara de luz LED, nivel y desarmadores

**Tipo de Impresión:** Tampografía, Grabado Láser y Gota de Resina

**Medida:** 16 x 10.5 cm.

**Área de impresión:** Nivel: 0.8 x 4 cm.

Navaja: 1 x 3.5 cm. Lámpara: 0.8 x 3.3 cm.

Estuche: 5 x 5 cm.



## HER 39-15 Set Vial



**Funciones:** Linterna, bolígrafo y calibrador para llantas

**Tipo de Impresión:** Tampografía, Serigrafía y Full Color

**Medida:** Linterna: 14 x 1.8 cm.

Bolígrafo: 13.5 x 1 cm.

Calibrador: 14 x 1 cm.

Estuche: 16 x 6 x 2 cm.

**Área de impresión:**

Linterna: 0.8 x 5.5 cm.

Bolígrafo: 0.7 x 4.5 cm.

Calibrador: 0.6 x 5 cm.

Serigrafía: Estuche: 3 x 3 cm.





**HER 40-15**

Mochila Scout



**Funciones:** Linterna, binoculares, llavero-brújula, navaja multiusos y termo

**Tipo de Impresión:** Tampografía, Serigrafía y Grabado Láser

**Medida:** 20 x 16 x 4.5 cm.

**Área de impresión:** Mochila, parte frontal: 6.5 x 2.5 cm.

Llavero brújula: 7.5 x 3 cm.

Navaja: 4 x 1 cm. Termo: 7 x 10 cm.





## HER 41-15 Kit Estelar



**Funciones:** Kit de herramientas y arnés.  
10 piezas

**Tipo de Impresión:** Serigrafía y Full Color

**Colores:** Negro

**Medida:** Estuche: 23.4 x30.6 cm.

**Área de impresión:** Estuche: 2 x 10 cm.





**Llaveros**

# LLAVEROS

Un llavero, aparte de su función principal de acoger una o varias llaves, puede desempeñar las de objeto de regalo, artículo publicitario, herramienta de trabajo o complemento de vestir; pero la más importante es su función práctica de hacer más fácil la localización y el transporte de unos pequeños objetos con la importancia de las llaves. Cuando aumenta la cantidad de llaves que manejamos, distintos llaveros pueden servir para agrupar e identificar aquellas con funciones comunes, las del coche, de casa, el trabajo, etc. También facilitan distinguir nuestras llaves de las de otras personas.



**LLA 30-15**  
Camiseta Selección

...NO ERA PENAL!



## LLA 01-15

### Llavero Laberinto



**Material:** Plástico

**Tipo de Impresión:** Tampografía y Gota de Resina

**Colores:** Blanco

**Medida:** 6 cm de diámetro

**Área de impresión:** 4 cm de diámetro



Juego

## LLA 02-15

### Llavero Hip Hop



**Material:** Fieltro

**Tipo de Impresión:** Serigrafía y Full Color

**Colores:** Azul, café, naranja, rojo, rosa y verde

**Medida:** 14 x 3.1 cm.

**Área de impresión:** 1.5 x 8 cm.





## LLA 03-15

### Llavero Camiseta



**Material:** Plástico  
**Funciones:** 3 diferentes tonos de sonido  
**Tipo de Impresión:** Tampografía  
**Colores:** Amarillo, azul, negro, rojo y verde  
**Medida:** 5 x 4.9 cm.  
**Área de impresión:** 2.5 x 2 cm.



Tono 1



Tono 2



Tono 3



## LLA 04-15

### Llavero Gancho



**Material:** Plástico  
**Funciones:** Gancho arnés  
**Tipo de Impresión:** Tampografía  
**Colores:** Morado, negro y verde  
**Medida:** 6.2 x 2.6 cm.  
**Área de impresión:** 3 x 1.2 cm.

## LLA 10-15

### Libreta con Llavero



**Material:** Plástico  
**Funciones:** Llavero y block de notas  
**Tipo de Impresión:** Tampografía  
**Colores:** Azul, blanco y rojo  
**Medida:** 6.3 cm. de diámetro  
**Área de impresión:** 3 x 4.2 cm.

## LLA 11-15

### Triple-C



Antiestrés

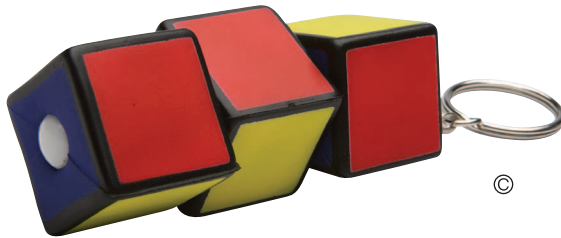

## LLA 12-15

### Estrella

**Material:** PU (poliuretano)  
**Funciones:** Llavero y antiestrés  
**Tipo de Impresión:** Tampografía  
**Colores:** Amarillo, azul y blanco  
**Medida:** 5 x 5 cm.  
**Área de impresión:** 1.3 x 1.5 cm.



## LLA 14-15 Cubic



**Material:** PU (poliuretano)  
**Funciones:** Llavero y antiestrés  
**Tipo de Impresión:** Tampografía  
**Colores:** Amarillo, azul, blanco, naranja, rojo y verde  
**Medida:** 2.8 x 2.8 cm.  
**Área de impresión:** 2.2 x 2.2 cm.



## LLA 14-15 F Cubic Faces



**Material:** PU (poliuretano)  
**Funciones:** Llavero y antiestrés  
**Tipo de Impresión:** Tampografía  
**Colores:** Amarillo, azul, blanco, naranja, rojo y verde  
**Medida:** 2.8 x 2.8 cm.  
**Área de impresión:** 2.2 x 2.2 cm.  
 Cantidad mínima: 50 piezas por modelo



Colección SMILE



Colección HEY



**Escoge tu FACE e imprime tu logotipo**

## LLA 15-15

### Corazón

**Material:** PU (poliuretano)

**Funciones:** Llavero y antiestrés

**Tipo de Impresión:** Tampografía

**Colores:** Azul, blanco y rojo

**Medida:** 3 x 3.5 cm.

**Área de impresión:** 1.4 x 2.5 cm.



## DEP 13-15

### Llavero Deportivo

**Material:** PU (poliuretano)

**Funciones:** Llavero y antiestrés

**Tipo de Impresión:** Tampografía

**Medida:** 4.2 cm de diámetro

**Área de impresión:** 1 x 2.7 cm.



Antiestrés



## LLA 16-15

Funny



**Material:** PU (poliuretano)

**Funciones:** Llavero y antiestrés

**Tipo de Impresión:** Tampografía

**Colores:** Amarillo, azul, blanco, naranja, negro, plata, rojo y verde

**Medida:** 4.2 cm. de diámetro

**Área de impresión:** 1.5 x 2.5 cm.



## LLA 16-15 F

Funny Faces



**Material:** PU (poliuretano)

**Funciones:** Llavero y antiestrés

**Tipo de Impresión:** Tampografía

**Colores:** Amarillo, azul, blanco, naranja, negro, plata, rojo y verde

**Medida:** 4.2 cm. de diámetro

**Área de impresión:** 1.5 x 2.5 cm.

Cantidad mínima: 50 piezas por modelo



Colección SMILE



Colección HEY



**Escoge tu FACE e imprime tu logotipo**

## BOL 13-15

### Pluma W



**Material:** Plástico

**Funciones:** Silbato, llavero y bolígrafo.

**Tipo de Impresión:** Tampografía

**Colores:** Azul, morado, naranja, rojo y verde

**Medida:** 11 x 1.5 cm.

**Área de impresión:** 0.7 x 4 cm.



## BOL 40-15

### Belini

**Material:** Plástico

**Funciones:** Bolígrafo, llavero y touchpad

**Tipo de Impresión:** Tampografía

**Colores:** Azul, negro, rojo y verde

**Medida:** 8 x 1 cm.

**Área de impresión:** 2 x 0.4 cm.



Llavero y Touchpad



# Llaveros Premium





**LLA 21-15**

## Redondo Sencillo Plano

**Material:** Metal**Tipo de Impresión:** Tampografía, Grabado Láser y Gota de Resina**Medida:** 7.5 x 3.7 cm.**Área de impresión:** 2.2 cm. de circunferencia**LLA 22-15**

## Rectangular Sencillo Plano

**Material:** Metal**Tipo de Impresión:** Tampografía, Grabado Láser y Gota de Resina**Medida:** 7 x 2.3 cm.**Área de impresión:** 1.5 x 2.8 cm.**LLA 23-15**

## Estrella

**Material:** Metal**Tipo de Impresión:** Tampografía y Grabado Láser**Colores:** Dorado y Plata**Medida:** 7.5 x 4.5 cm.**Área de impresión:** 2.8 x 2.8 cm.

Premium

## LLA 24-15

### Corazón

**Material:** Metal

**Tipo de Impresión:** Tampografía y Grabado Láser

**Colores:** Dorado y Plata

**Medida:** 6.5 x 3.5 cm.

**Área de impresión:** 2 x 1.5 cm.



## LLA 25-15

### Flor Giratoria



**Material:** Metal

**Funciones:** Girable

**Tipo de Impresión:** Tampografía, Grabado Láser y Gota de Resina

**Medida:** 5 x 4 cm.

**Área de impresión:** 1.7 x 1.7 cm.



## LLA 26-15

### Mundo Giratorio



**Material:** Metal

**Funciones:** Girable

**Tipo de Impresión:** Tampografía, Grabado Láser y Gota de Resina

**Medida:** 8 x 3.5 cm

**Área de impresión:** 1 x 2 cm.



## LLA 27-15

Forma Carro

**Material:** Metal**Tipo de Impresión:** Tampografía, Grabado Láser y Gota de Resina**Medida:** 5.2 x 3.5 cm.**Área de impresión:** 2.5 x 1.5 cm.

Vista Posterior

## LLA 29-15

Forma Casa

**Material:** Metal**Tipo de Impresión:** Tampografía, Grabado Láser y Gota de Resina**Medida:** 4 x 3.5 cm.**Área de impresión:** 2 x 2.5 cm.

Vista Posterior

## LLA 30-15

Camiseta Selección

**Material:** Metal**Funciones:** Incluye placa-balón**Tipo de Impresión:** Tampografía, Grabado Láser y Gota de Resina**Colores:** Metal**Medida:** 4 x 3.5 cm.**Área de impresión:** 2 x 1 cm.

Soccer



## LLA 31-15

### Deportivo Steel



**Material:** Metal  
**Funciones:** Placa especial para personalizar.  
Deportes: Golf y futbol soccer  
**Tipo de Impresión:** Tampografía, Grabado Láser y Gota de Resina  
**Medida:** 7.5 x 2.8 cm.  
**Área de impresión:** 1 x 2 cm.



Soccer



Golf

## LLA 32-15

### Forma Cuadrada



**Material:** Metal  
**Tipo de Impresión:** Tampografía, Grabado Láser y Gota de Resina  
**Medida:** 3.5 x 3.5 cm.  
**Área de impresión:** 2 x 2 cm.



## LLA 33-15

### Cuadrado Gancho



**Material:** Metal  
**Tipo de Impresión:** Tampografía y Grabado Láser  
**Medida:** 5.7 x 3.7 cm.  
**Área de impresión:** 2.9 x 2.9 cm.



## LLA 34-15

Laqueado

**Material:** Metal**Tipo de Impresión:** Tampografía y Grabado Láser**Colores:** Azul, negro y rojo**Medida:** 5 x 3.3 cm.**Área de impresión:** 2.9 cm de diámetro

## LLA 35-15

Big Ben

**Material:** Metal**Tipo de Impresión:** Tampografía y Grabado Láser**Medida:** 7.5 x 4 cm.**Área de impresión:** 3 x 2.5 cm.

## LLA 36-15

Forma Avión

**Material:** Metal**Tipo de Impresión:** Tampografía, Grabado Láser y Gota de Resina**Medida:** 5.5 x 3 cm.**Área de impresión:** 1 x 2 cm.

Vista Posterior

Premium

## LLA 37-15

Forma Cuña



**Material:** Metal  
**Tipo de Impresión:** Tampografía  
y Grabado Láser  
**Medida:** 6 x 3.5 cm.  
**Área de impresión:** 1.5 x 2.3 cm.



## LLA 38-15

Forma Niña

**Material:** Metal  
**Tipo de Impresión:** Tampografía  
y Grabado Láser  
**Medida:** 3.5 x 3 cm.  
**Área de impresión:** 1 x 1.7 cm.



## LLA 39-15

Forma Niño

**Material:** Metal  
**Tipo de Impresión:** Tampografía  
y Grabado Láser  
**Medida:** 3.5 x 3 cm.  
**Área de impresión:** 0.5 x 1.5 cm.





### LLA 40-15

#### Placa Estrella

**Material:** Metal  
**Tipo de Impresión:** Tampografía  
 y Grabado Láser  
**Medida:** 5.5 x 3 cm.  
**Área de impresión:** 2.2 x 3 cm.



### LLA 41-15

#### Placa Corazón

**Material:** Metal  
**Tipo de Impresión:** Tampografía  
 y Grabado Láser  
**Medida:** 5.5 x 3 cm.  
**Área de impresión:** 2.2 x 3 cm.



### LLA 42-15

#### Llavero Corazón Soft

**Material:** PVC  
**Tipo de Impresión:** Tampografía  
**Color:** Gris  
**Medida:** 6 x 5.5 cm.  
**Área de impresión:** 3 x 1 cm.



### LLA 43-15

#### Llavero I Love U

**Material:** PVC  
**Tipo de Impresión:** Tampografía  
**Color:** Rojo  
**Medida:** 6.5 x 7 cm.  
**Área de impresión:** 4 x 1.5 cm.

Premium

LLA 44-15

Llavero Porta-Retrato



**Material:** Metal

**Funciones:** Area para porta-retratos

**Tipo de Impresión:** Tampografía, Grabado Láser y Gota de Resina

**Medida:** 3.5 cm de diámetro

**Área de impresión:** 1.3 cm de diámetro



  
**Reverso**  
**Tu foto aquí**

Llaveros





**Maletas**

MALETAS

**BOLSOS**

**HIELERAS Y PORTA BEBIDAS**

**BACK PACKS**

**PORTA LAPTOPS**

**DUFFLES**

**MALETAS PREMIUM**



**MAL 110-15**  
Hielera 12 Pack

## MALETAS / BOLSOS:

Su función principal es la de transportar un número reducido de objetos de uso frecuente, puede tener diferentes formas y tamaños y, asimismo, puede fabricarse con una pluralidad de materiales (por ejemplo, en cuero, plástico o tela).

### MAL 01-15 Bolsa Stylo



**Material:** Non woven

**Tipo de Impresión:** Serigrafía, Bordado y Full Color

**Colores:** Azul, naranja, rojo, rosa y verde

**Medida:** 41.5 x 39 cm.

**Área de impresión:** 13 x 16 cm.





## MAL 02-15 Shopping Set



**Material:** Nylon y Plástico

**Funciones:** Incluye bolso foldable y libreta multi-funciones

**Tipo de Impresión:** Serigrafía

**Colores:** Naranja

**Medida:** Bolsa: 48 x 40 cm. Libreta: 11.1 x 6.4 cm.

**Área de impresión:** Bolsa: 40 x 22 cm. Libreta: 3.5 x 8 cm.



## MAL 07-15 Hip Bag



**Material:** Denim y neopreno

**Funciones:** Bolsa con zipper al frente y arriba

**Tipo de Impresión:** Serigrafía, Bordado y Full Color

**Color:** Azul

**Medida:** 15 x 11 x 3 cm.

**Área de impresión:** 11 x 7 cm.





**MAL 14-15**  
Yute Bag



**Material:** Yute Non-Woven

**Tipo de Impresión:** Serigrafía y Full Color

**Colores:** Azul, naranja, natural, rojo, rosa y verde

**Medida:** 30 x 40 x 10 cm.

**Área de impresión:** 20 x 20 cm.



**MAL 28-15**  
Estuche Yordan

**Material:** Polyester

**Funciones:** Estuche para artículos de baño.

**Tipo de Impresión:** Serigrafía y Bordado

**Colores:** Gris

**Medida:** 24 x 16.5 x 10.5 cm.

**Área de impresión:** Superior: 5 x 18 cm.  
Inferior: 7.5 x 14.5 cm.

## MALETAS / HIELERAS y PORTA BEBIDAS:

Materiales térmicos específicos pueden ser las lanas minerales (lana de roca y lana de vidrio), las espumas plásticas derivadas del petróleo (poliestireno expandido, polietileno expandido, PUR, poliuretano expandido), reciclados como los aislantes celulósicos a partir de papel usado y la lana de oveja, vegetales (paja, virutas de madera, fardos de paja, corcho natural, etc); entre otros.



### MAL 103-15 Hielera de 1 Six



**Material:** Polyester

**Funciones:** Hielera térmica, capacidad 1 six

**Tipo de Impresión:** Serigrafía

**Colores:** Azul, morado, naranja, negro, rojo y verde

**Medida:** 21 x 14.5 x 16 cm.

**Área de impresión:** Frente: 11 x 7 cm. Tapa: 15 x 5 cm.





**MAL 106-15**



Hielera Shiny

**Material:** Plástico y foam  
**Funciones:** Hielera térmica, capacidad 1 six  
**Tipo de Impresión:** Serigrafía  
**Colores:** Plata  
**Medida:** 16 x 20.8 x 16.5 cm.  
**Área de impresión:** Tapa: 10 x 15 cm.  
Frente: 10 x 15 cm.



**MAL 107-15**



Williams

**Material:** Polyester e interior laminado insulado.  
**Funciones:** Lunchera  
**Tipo de Impresión:** Serigrafía y Full Color  
**Colores:** Azul, naranja, negro, rojo y verde  
**Medida:** 21.3 x 14 x 12.5 cm.  
**Área de impresión:** Frente: 11 x 5 cm. Tapa: 14 x 5 cm.





**MAL 110-15**  
Hielera 12 Pack



**Material:** Polyester  
**Funciones:** Hielera térmica, capacidad 2 six.  
 Diseño de lata en la tapa  
**Tipo de Impresión:** Serigrafía  
**Colores:** Azul, rojo y verde  
**Medida:** 20 x 30 cm.  
**Área de impresión:** 15 x 10.5 cm.



**TH 312-15**  
Cubeta



**Material:** Plástico  
 Capacidad: 5 litros  
**Tipo de Impresión:** Serigrafía  
**Colores:** Azul, blanco, negro, plata y rojo  
**Medida:** 21 x 25 cm de diámetro  
**Área de impresión:** 7.5 x 12.5 cm.







**MAL 133-15**  
Bottle Cooler



**Material:** Neopreno  
**Funciones:** Para transportar 2 botellas de vino térmicamente  
**Tipo de Impresión:** Serigrafía y Full Color  
**Color:** Negro  
**Medida:** 42 x 25.4 cm.  
**Área de impresión:** 14 x 8.5 cm.



**MAL 134-15**  
Porta Vinos Yute



**Material:** Yute  
**Funciones:** Para transportar 1 botella de vino  
**Tipo de Impresión:** Serigrafía  
**Color:** Natural  
**Medida:** 31.5 x 13 cm.  
**Área de impresión:** En etiqueta: 5 x 2 cm.  
Tampografía: 3.5 x 6 cm.

## MALETAS / BACK PACKS:

La CORDURA, un derivado de la poliamida, es el material más utilizado hoy en día para la construcción de Backpacks, ya que está dotada de una excelente relación peso y resistencia a la abrasión y el desgarrar. Los grosores más recomendados van de los 500 a los 1000 deniers.



### MAL 212-15 Mochila Pop

**Material:** Polyester

**Funciones:** Bolsa frontal y salida para audífonos

**Tipo de Impresión:** Serigrafía y Bordado

**Colores:** Azul, gris, naranja, rojo y verde

**Medida:** 44 x 32 x 13 cm.

**Área de impresión:** Bolsa frontal: 9 x 11 cm.  
Lateral superior izquierdo: 6 x 24 cm.





## MAL 216-15

### Bag Juvenil

**Material:** Diamond pattern y mesh

**Funciones:** Correas acojinadas y ajustables.

Compartimento para termo y salida para audífonos

**Tipo de Impresión:** Serigrafía y Bordado

**Colores:** Azul, gris, naranja, rojo y verde

**Medida:** 40 x 29 x 10 cm.

**Área de impresión:** 20 x 15 cm.



## MALETAS / PORTA LAPTOPS :

Los maletines cuentan con separadores internos así como bolsillos interiores y exteriores para transportar de forma ordenada diferentes objetos:

- Lap top y cables
- documentos, blocks y carpetas
- bolígrafos y material de escritura
- celular



### MAL 308-15

Porta-documentos Bolt



**Material:** Denim y neopreno

**Funciones:** Portafolio para laptop, documentos y zipper al frente

**Tipo de Impresión:** Serigrafía, Bordado y Full Color

**Color:** Azul

**Medida:** 37.5 x 29.5 x 3 cm.

**Área de impresión:** 10 x 10 cm.



## MAL 309-15

### Maletín Alfa

**Material:** Polyester

**Funciones:** Compartimento para termo.

Salida para audífonos. Porta celular.

Compartimento para tarjeta y bolígrafo

**Tipo de Impresión:** Serigrafía y Bordado

**Colores:** Azul, gris, rojo y verde

**Medida:** 38.5 x 32 x 9.2 cm.

**Área de impresión:** Frontal lateral derecho:

14 x 19 cm. Frontal lateral izquierdo: 11 x 7 cm.



## MAL 311-15

### Portafolio a Rayas



**Material:** Polyester

**Funciones:** Portafolio para laptop y documentos, compartimentos interiores para celular, bolígrafos y credenciales

**Tipo de Impresión:** Serigrafía, Bordado y Full Color

**Colores:** Azul, naranja, rojo y verde

**Medida:** 38 x 30 x 12 cm.

**Área de impresión:** Franja de color: 4.8 x 20 cm.

Área superior: 8 x 23 cm.



## MALETAS / DUFFLES:

Maletines usualmente usados para llevar artículos deportivos o aditamentos para las actividades al aire libre. Generalmente hechos de lona o polyester por su resistencia al peso.



**MAL 413-15**



Mini Duffle

**Material:** Polyester

**Funciones:** Compartimentos adicionales a los lados y al frente

**Tipo de Impresión:** Serigrafía y Bordado

**Colores:** Azul, gris, naranja, rojo y verde

**Medida:** 57 x 27 cm.

**Área de impresión:** 17 x 19.5 cm.





**MAL 417-15**  
Fully Bag



**Material:** Polyester  
**Funciones:** Correa ajustable y bolsa frontal  
**Tipo de Impresión:** Serigrafía, Bordado y Full Color  
**Colores:** Azul, gris, rojo y verde  
**Medida:** 50 x 28 x 28 cm.  
**Área de impresión:** 10.5 x 16 cm.



**MAL 427-15**  
Travel Bag

**Material:** PVC Ripstop  
**Funciones:** Bolsa al frente, correa ajustable al hombro, bolsa de red lateral  
**Tipo de Impresión:** Serigrafía y Bordado  
**Medida:** 56 x 32 x 28 cm.  
**Área de impresión:** 23 x 9.5 cm.

# Maletas Premium

PORTA IPADS  
BACK PACKS  
PORTA FOLIOS





## MALETAS PREMIUM / PORTA-IPADS:

Accesorio práctico y profesional; además de proteger tu Tablet, puedes llevar otros artículos necesarios para la oficina.



**MAL 525-15**  
Robinson



**Material:** Polyester

**Funciones:** Sistema cruzado para colgar. Bolsa frontal y compartimentos interiores.

**Tipo de Impresión:** Serigrafía y Full Color

**Colores:** Negro

**Medida:** 21.5 x 26 x 4.5 cm.

**Área de impresión:** 13 x 5 cm.





## MAL 529-15

Agasi

**Material:** Polyester

**Funciones:** Compartimento principal para Ipad, organizador en la parte frontal

**Tipo de Impresión:** Serigrafía

**Colores:** Negro

**Medida:** 23.5 x 30 x 4.7 cm.

**Área de impresión:** 3.5 x 14 cm.





**MAL 530-15**

Malone



**Material:** Polyester

**Funciones:** Porta-Ipad con hanger

**Tipo de Impresión:** Serigrafía y Gota de Resina

**Colores:** Negro

**Medida:** 22.5 x 27.5 x 5 cm.

**Área de impresión:** Frente: 10 x 1.5 cm.

Boton: 2 cm de diámetro.



**MAL 551-15**

Bubble



**Material:** Rubber EVA

**Funciones:** Porta Ipad con hanger

**Tipo de Impresión:** Serigrafía,

Gota de Resina y Full Color

**Color:** Negro

**Medida:** 22 x 28 cm.

**Área de impresión:** 8 x 5 cm.



## MALETAS PREMIUM / BACK PACKS:

¡Pónte a la moda con tu backpack! Los hombros soportan mejor el peso que las manos. Las backpack tienen la cualidad para descargar la mayor parte del peso en cinturones que rodean las caderas, dejando las bandas que pasan por los hombros solo para estabilizar la carga.



### MAL 623-15

#### Titan

**Material:** Polyester

**Funciones:** Compartimentos Interiores y porta-Termos

**Tipo de Impresión:** Serigrafía

**Color:** Negro

**Medida:** 44 x 30 x 14 cm.

**Área de impresión:** 14 x 9.5 cm.

## MAL 624-15



### Peyton

**Material:** Polyester

**Funciones:** Con Compartimiento principal para Laptop. Organizador en la Parte Frontal. Correas ajustables. Bolsillos laterales

**Tipo de Impresión:** Serigrafía y Bordado

**Colores:** Negro

**Medida:** 46.5 x 33 x 12 cm.

**Área de impresión:** 13 x 6.5 cm.



## MAL 626-15

### Slim Bag Pack

**Material:** PVC Diamond pattern

**Funciones:** Compartimento principal para laptop, organizador en la parte frontal, bolsillo en la parte posterior, correas ajustables e insertable en equipaje

**Tipo de Impresión:** Serigrafía y Bordado

**Medida:** 38 x 28.5 x 6 cm.

**Área de impresión:** 18 x 17 cm.





**MAL 629-15**

Tyson



**Material:** PVC Diamond pattern

**Funciones:** Con Compartimiento principal para Laptop. Organizador en la Parte Frontal. Correa cruzada ajustable y parte trasera acolchada.

**Tipo de Impresión:** Serigrafía y Bordado

**Colores:** Gris

**Medida:** 49 x 23 x 11 cm.

**Área de impresión:** 15 x 6 cm.



**MAL 630-15**

Zidane



**Material:** Polyester

**Funciones:** Porta lap-top. Compartimento para termo.  
Correas acojinadas y ajustables

**Tipo de Impresión:** Serigrafía y Gota de Resina

**Medida:** 28 x 37 x 9.5 cm.

**Área de impresión:** 21 x 7 cm.



## MALETAS PREMIUM / PORTA FOLIO:

Como un Porta Folio se muestra en público y se lleva a las reuniones de negocios, su aspecto externo debe ser cuidado siendo muy comunes los fabricados en materiales nobles como piel, curpiel o telas con un look elegante.



### MAL 720-15 Maletín Ferrary

**Material:** Polyester

**Funciones:** Portafolio ejecutivo para laptop, compartimentos interiores para bolígrafos y credenciales. Placa frontal para personalizar

**Tipo de Impresión:** Tampografía y Grabado Láser

**Colores:** Negro

**Medida:** 50 x 35 x 6 cm.

**Área de impresión:** Placa: 3.8 x 1.5 cm.





## MAL 721-15

### Portafolio Platini

**Material:** Polyester

**Funciones:** Portafolio ejecutivo para laptop, compartimentos interiores para bolígrafos y credenciales.

**Tipo de Impresión:** Tampografía y Grabado Láser

**Color:** Negro

**Medida:** 40 x 33 x 6.5 cm.

**Área de impresión:** 21 x 11 cm.



## Maletas Premium / Porta Folio

**MAL 722-15**

Bubble Case



**Material:** Rubber EVA

**Funciones:** Porta laptop

**Tipo de Impresión:** Serigrafía y Gota de Resina

**Medida:** 40 x 30 cm.

**Área de impresión:** 5 x 9 cm.



Textura burbuja

**MAL 725-15**

Portafolio Montana

**Material:** Polyester

**Funciones:** Protección especial para laptop

**Tipo de Impresión:** Serigrafía

**Medida:** 29.5 x 41 x 9.5 cm.

**Área de impresión:** 15 x 11 cm.





**Relax**



**VAR 06-15 CUBO**  
Antiestrés Mundo Cubo



**VAR 06-15 ROUND**  
Antiestrés Mundo Redondo



**VAR 06-15 CORA**  
Antiestrés Mundo Corazón

## RELAX

Cualquier método, procedimiento o actividad que ayudan a una persona a reducir su tensión física y/o mental. Generalmente permiten que el individuo alcance un mayor nivel de calma reduciendo sus niveles de estrés, ansiedad o ira. La relajación física y mental está íntimamente relacionada con la alegría, la calma y el bienestar personal del individuo.

La relajación de la tensión muscular, el descenso de la presión arterial y una disminución del ritmo cardíaco y de la frecuencia respiratoria son algunos de sus beneficios en la salud.



## VAR 02-15

### Antiestrés Redonda Lisa

**Material:** PU (poliuretano)  
**Tipo de Impresión:** Tampografía  
**Colores:** Amarillo, azul, blanco, morado, naranja, negro, plata, rojo, rosa y verde  
**Medida:** 6.5 cm de diámetro  
**Área de impresión:** 3 x 4 cm.





©

**VAR 02-15 F**  
 Antiestrés Redonda  
 Lisa Faces



**Material:** PU (poliuretano)  
**Tipo de Impresión:** Tampografía  
**Colores:** Amarillo, azul, blanco, gris, morado, naranja, negro, rojo, rosa y verde  
**Medida:** 6.5 cm de diámetro  
**Área de impresión:** 3 x 4 cm.  
 Cantidad mínima: 50 piezas por modelo



  
**Tu logo aquí**

**Escoge tu FACE e imprime tu logotipo**



Colección SMILE

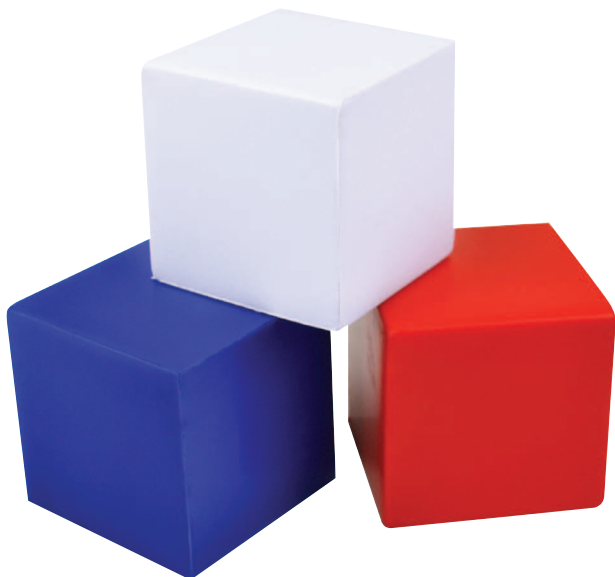

Colección HEY

**VAR 03-15**

## Antiestrés Cubo

**Material:** PU (poliuretano)**Tipo de Impresión:** Tampografía y Full Color**Colores:** Azul, blanco y rojo**Medida:** 5 X 5 X 5 cm.**Área de impresión:** 4 x 4 cm.**VAR 04-15**

## Antiestrés Corazón

**Material:** PU (poliuretano)**Tipo de Impresión:** Tampografía**Colores:** Azul, blanco, rojo y rosa**Medida:** 7.5 x 9 cm.**Área de impresión:** 2.3 x 4 cm.**VAR 05-15**

## Antiestrés Estrella

**Material:** PU (poliuretano)**Tipo de Impresión:** Tampografía y Full Color**Colores:** Amarillo**Medida:** 8.5 x 8.5 cm.**Área de impresión:** 2.2 x 3 cm.**VAR 07-15**

## Antiestrés Cochi

**Material:** PU (poliuretano)**Tipo de Impresión:** Tampografía**Colores:** Rosa**Medida:** 9 x 7 cm.**Área de impresión:** 2.5 x 4 cm.



## VAR 06-15 CUBO

### Antiestrés Mundo Cubo



**Material:** PU (poliuretano)

**Tipo de Impresión:** Tampografía y Full Color

**Medida:** 6 x 6 cm.

**Área de impresión:** 4.5 x 4.5 cm.

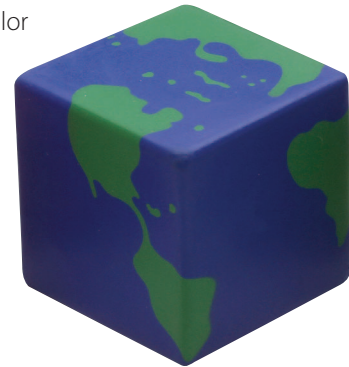

## VAR 06-15 CORA

### Antiestrés Mundo Corazón



**Material:** PU (poliuretano)

**Tipo de Impresión:** Tampografía

**Medida:** 7.5 x 9 cm.

**Área de impresión:** 2.3 x 4 cm.



## VAR 06-15 ROUND

### Antiestrés Mundo Redondo

**Material:** PU (poliuretano)

**Tipo de Impresión:** Tampografía

**Medida:** 6.3 de diámetro

**Área de impresión:** 2.2 x 3.5 cm.

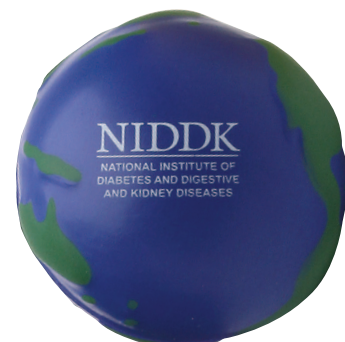



**DEP 09-15****Antiestrés Cubo Sports****Material:** PU (poliuretano)**Funciones:** Antiestrés**Tipo de Impresión:** Tampografía**Medida:** 5.5 x 5.5 cm.**Área de impresión:** 4 x 4 cm.

Patente en Trámite

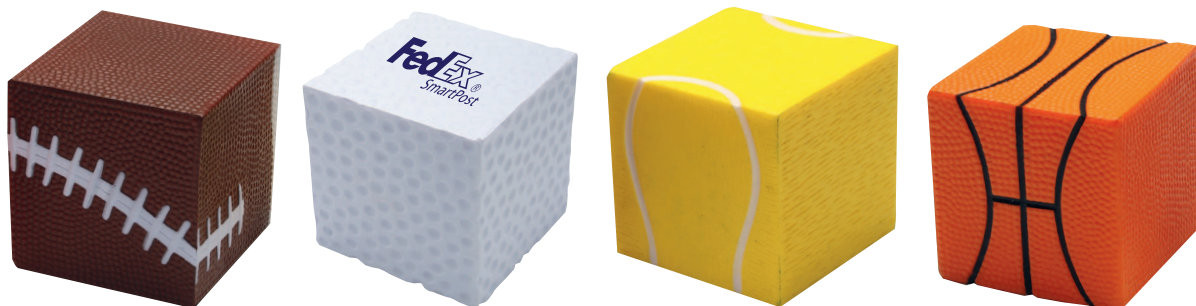

©

**DEP 10-15****Antiestrés Corazón Sports****Material:** PU (poliuretano)**Funciones:** Antiestrés**Tipo de Impresión:** Tampografía**Medida:** 6.5 x 6.5 cm.**Área de impresión:** AME: 3.5 x 2.7 cm.

BSB: 1.3 x 2 cm. BSK: 2.5 x 2 cm.

GLF: 1.5 x 2 cm. SOC: 4 x 3.5 cm.

TEN: 1.5 x 2 cm.



Patente en Trámite





## DEP 11-15

### Antiestrés Redonda Deportiva

**Material:** PU (poliuretano)

**Funciones:** Antiestrés

**Tipo de Impresión:** Tampografía

**Medida:** 6.3 cm de diámetro. Americano: 8.8 x 6.3 cm.

**Área de impresión:** 3 x 3 cm. Americano: 2 x 3 cm.



## DEP 12-15 SOC

### Antiestrés Redonda Soccer

**Material:** PU (poliuretano)

**Funciones:** Antiestrés

**Tipo de Impresión:** Tampografía

**Colores:** Azul, blanco, naranja, rojo y verde

**Medida:** 6.3 cm de diámetro.

**Área de impresión:** 2.2 x 3.2 cm.





# Relojes

RELOJES

DE ESCRITORIO  
DE PARED



REJ 06-15  
Reloj Piza

## RELOJES / DE ESCRITORIO:

El Reloj es uno de los instrumentos más populares, ya que prácticamente muchas personas disponen de uno o varios relojes, de manera que en muchos hogares puede haber varios relojes, muchos electrodomésticos los incorporan en forma de relojes digitales y en cada computadora hay un reloj.



**REJ 01-15**

No Incluye



Delfos

**Material:** Metal

**Funciones:** Reloj giratorio y porta-retratos

**Tipo de Impresión:** Tampografía y Grabado Láser

**Color:** Plata

**Medida:** 8,5 x 9,5 cm

**Área de impresión:** 3 x 2 cm



**Tu foto o tu  
logo aquí**

REJ 02-15



Cibeles

**Material:** Metal y Madera

**Funciones:** Reloj con horarios mundial. Placa para grabado. Base de madera. Estuche de lujo.

**Tipo de Impresión:** Tampografía y Grabado Láser

**Color:** Negro

**Medida:** Base: 6 x 3 cm. Reloj: 6 cm de diámetro.

**Área de impresión:** Placa: 1.3 x 4 cm.



REJ 06-15



Piza

**Material:** Metal

**Funciones:** Reloj escritorio

**Tipo de Impresión:** Tampografía y Grabado Láser

**Color:** Plata

**Medida:** 8 x 5.4 cm.

**Área de impresión:** 3.5 x 1.5 cm.





**REJ 08-15**

Ejecutivo



**Material:** Acrílico y metal

**Funciones:** Reloj y porta plumas

No incluye bolígrafos

**Tipo de Impresión:** Tampografía y Serigrafía

**Medida:** 11 x 6.5 cm.

**Área de impresión:** 3 x 3 cm.



**REJ 13-15**

Humpty-Dumpty



**Material:** Acrílico y metal

**Funciones:** Reloj despertador

**Tipo de Impresión:** Tampografía

**Colores:** Plata

**Medida:** 4.5 x 7.2 cm.

**Área de impresión:** 3 x 2 cm.



**REJ 14-15**  
Smile Face



**Material:** Plástico  
**Funciones:** Reloj despertador  
**Tipo de Impresión:** Tampografía  
**Colores:** Azul, rojo y transparente  
**Medida:** 6.5 cm de diámetro  
**Área de impresión:** 3 x 1 cm.



**REJ 15-15**  
Lunar



**Material:** Plástico  
**Tipo de Impresión:** Tampografía  
**Colores:** Azul, rojo, transparente y verde  
**Medida:** 11 x 6 cm.  
**Área de impresión:** 2.5 cm de diámetro





## RELOJES / DE PARED:

Técnicamente hablando, la maquinaria que está en el interior de un reloj se llama calibre, y es producto del diseño relojero. La parte externa y sus ornamentos (llamada caja) pueden ser considerados más bien un producto de la joyería, de manera que algunas marcas de relojes diseñan la parte externa y montan calibres internos de otras manufactureras diferentes.

**REJ 107-15**

Delta



**Material:** Plástico

**Funciones:** Reloj de pared

Funciona con batería AA

**Tipo de Impresión:** Tampografía y Serigrafía

**Medida:** 24.9 x 24.9 cm.

**Área de impresión:** 3 x 20 cm.



### REJ 109-15

Coliseo



**Material:** Plástico

**Funciones:** Funciona con batería AA

**Tipo de Impresión:** Tampografía y Serigrafía

**Medida:** 26 cm de diámetro

**Área de impresión:** 11 x 4 cm.



### REJ 112-15

Pizarra



**Material:** Metal

**Funciones:** Reloj, porta notas y porta retratos.  
Incluye 2 imanes.

**Tipo de Impresión:** Tampografía y Serigrafía

**Medida:** 30 x 22 cm.

**Área de impresión:** 14 x 10 cm.





Salud

# SALUD

La sonrisa, la risa, el optimismo y el juego aceleran la recuperación y la curación de cualquier enfermedad". (Robert Holden).



**SAL 05-15**  
Mini-Sanitizer

## SAL 01-15

### Iced Patch Estrella

**Material:** PVC no tóxico

**Funciones:** Bolsa termosellada con gel interior para enfriar. Fines medicinales y/o cosméticos

**Tipo de Impresión:** Tampografía y Serigrafía

**Colores:** Azul, naranja, rojo, rosa y verde

**Medida:** 11.8 x 9 cm.

**Área de impresión:** 3 x 5 cm.



Salud

## SAL 01-15 F

### Iced Patch Estrella Faces



**Material:** PVC no tóxico

**Funciones:** Bolsa termosellada con gel interior para enfriar. Fines medicinales y/o cosméticos

**Tipo de Impresión:** Tampografía y Serigrafía

**Colores:** Azul, naranja, rojo, rosa y verde

**Medida:** 11.8 x 9 cm.

**Área de impresión:** 3 x 5 cm.

Cantidad mínima: 50 piezas por modelo

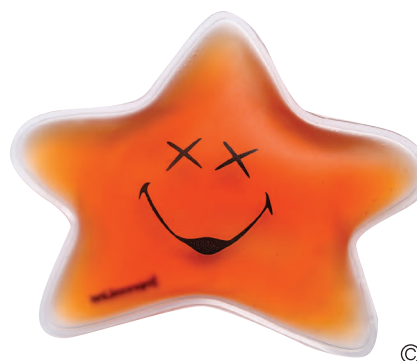

## Escoge tu FACE e imprime tu logotipo



Colección SMILE



Colección HEY

## SAL 02-15

### Iced Patch Redondo

**Material:** PVC no tóxico

**Funciones:** Bolsa termosellada con gel interior para enfriar.

Fines medicinales y/o cosméticos

**Tipo de Impresión:** Tampografía y Serigrafía

**Colores:** Azul, morado, naranja, rojo y verde

**Medida:** 10 x 9 cm.

**Área de impresión:** 4 x 5 cm.

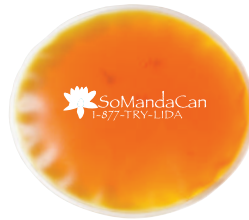

Salud

## SAL 02-15 F

### Iced Patch Redondo Faces

**Material:** PVC no tóxico

**Funciones:** Bolsa termosellada con gel interior para enfriar. Fines medicinales y/o cosméticos

**Tipo de Impresión:** Tampografía y Serigrafía

**Colores:** Azul, morado, naranja, rojo y verde

**Medida:** 10 x 9 cm.

**Área de impresión:** 4 x 5 cm.

Cantidad mínima: 50 piezas por modelo



Tu logo aquí

## Escoge tu FACE e imprime tu logotipo



Colección SMILE



Colección HEY



## SAL 03-15

### Spray Sanitizer

**Material:** Plástico

**Funciones:** Spray líquido anti-bacterial.  
Tapón con gancho arnés

**Tipo de Impresión:** Tampografía y Serigrafía

**Colores:** Azul, negro, rojo y rosa

**Medida:** 15 x 1.5 cm.

**Área de impresión:** 1.1 x 5.5 cm.



## SAL 04-15

### Iced Patch Corazón

**Material:** PVC no tóxico

**Funciones:** Bolsa termosellada con gel interior para enfriar. Fines medicinales y/o cosméticos

**Tipo de Impresión:** Tampografía y Serigrafía

**Colores:** Azul y rojo

**Medida:** 11 x 11 cm.

**Área de impresión:** 4 x 5 cm.



## SAL 05-15

### Mini-Sanitizer

**Material:** Plástico

**Funciones:** Spray líquido anti-bacterial. Llavero

**Tipo de Impresión:** Tampografía y Serigrafía

**Colores:** Azul, morado, negro, rojo y verde

**Medida:** 9 x 1.5 cm.

**Área de impresión:** 1 x 4 cm.

## SAL 06-15

### Easy Pack



**Material:** PVC y Plástico

**Funciones:** Incluye estuche y pastillero redondo

**Tipo de Impresión:** Tampografía, Serigrafía y Gota de Resina

**Colores:** Estuche transparente y pastillero naranja

**Medida:** Cosmetiquera: 15.7 x 13.5 cm.

Pastillero: 7 cm de diámetro.

**Área de impresión:** Cosmetiquera: 5 x 1.1 cm.

Pastillero: 4.5 x 2.5 cm.



## SAL 08-15

### Pastillero Cilíndrico

**Material:** Plástico

**Tipo de Impresión:** Tampografía

**Colores:** Azul, rojo, transparente y verde

**Medida:** 7.5 x 1.9 cm.

**Área de impresión:** 1.3 x 4 cm.



## SAL 18-15

### Masajeador



**Material:** Plástico

**Tipo de Impresión:** Tampografía y Serigrafía

**Colores:** Rojo

**Medida:** 12 x 14 cm.

**Área de impresión:** 6 x 1.2 cm.







**Sports**

SPORTS

**PROMOCIONALES CON TEMA DEPORTIVO**  
**GORRAS**  
**ACCESORIOS PARA EJERCITARSE**



# PROMOS CON TEMA DEPORTIVO:

El deporte juega un papel importante en la transmisión de valores a niños, adolescentes e incluso adultos : se inculcan valores de respeto, responsabilidad, compromiso y dedicación, entre otros.



Imán y porta clips

## DEP 01-15 Hip Clip Holder



**Material:** PU (poliuretano)  
**Funciones:** Antiestrés y porta clip imantado  
**Tipo de Impresión:** Tampografía  
**Medida:** 7.5 x 2.5 cm. Pelota: 4.3 cm de diámetro  
**Área de impresión:** Plataforma: 1.2 x 5 cm.  
Americano: 1 x 3.2 cm. BSB, BSK, GLF, SOC, TEN: 1 x 2.5 cm.



Antiestrés





DEP 03-15  
Sport Holder



**Material:** PU (poliuretano)  
**Funciones:** Porta notas. Antiestrés  
**Tipo de Impresión:** Tampografía  
**Medida:** 12.5 x 5.5 cm de diámetro  
**Área de impresión:** 1.5 x 2.5 cm.



DEP 04-15  
Coasters



**Material:** Cartón  
**Funciones:** Porta vasos. Set de 5 piezas  
**Tipo de Impresión:** Tampografía y Serigrafía  
**Medida:** 10 cm de diámetro  
**Área de impresión:** 4 x 6.5 cm. Americano: 10 x 5 cm.



**DEP 05-15**

Libreta Serious Sport



**Material:** Cartón  
**Funciones:** Libreta con bolígrafo  
**Tipo de Impresión:** Tampografía, Serigrafía y Gota de Resina  
**Medida:** 17.7 x 14.5 cm.  
**Área de impresión:** AME 4 x 6 cm.  
 BSB: 4 x 6 cm. BSK: 4 x 6 cm. GLF: 5.5 x 5.5 cm.  
 SOC: 5.5 x 6 cm. TEN: 4 x 6 cm.

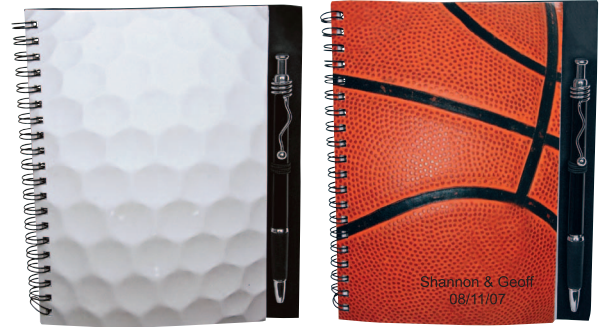

Sports

**DEP 06-15**

Sport Luggage Tag



**Material:** Cartón  
**Tipo de Impresión:** Tampografía y Serigrafía  
**Medida:** 10 cm de diámetro  
**Área de impresión:** 4 x 6 cm.  
 Americano: 10 x 5 cm.





Sports



Figura perforada



DEP 07-15

Libreta Top Sports



**Material:** 90% reciclado

**Funciones:** Hojas rayadas. Incluye bolígrafo.

**Tipo de Impresión:** Tampografía, Serigrafía y Gota de Resina

**Medida:** 13 x 18 cm.

**Área de impresión:** Bolígrafo: 0.6 x 6 cm.

Libreta o cubierta: Serigrafía: 8 x 9.5 cm.

Tampografía: 4 x 6 cm.

### DEP 08-15

## Iced Patch Deportivos

**Material:** PVC no tóxico

**Funciones:** Bolsa termosellada con gel interior para enfriar.

Fines medicinales y/o cosméticos

**Tipo de Impresión:** Tampografía y Serigrafía

**Medida:** 10.5 cm de diámetro

**Área de impresión:** 6 cm de diámetro



Sports

### DEP 09-15

## Antiestrés Cubo Sports

**Material:** PU (poliuretano)

**Funciones:** Antiestrés

**Tipo de Impresión:** Tampografía

**Medida:** 5.5 x 5.5 cm.

**Área de impresión:** 4 x 4 cm.

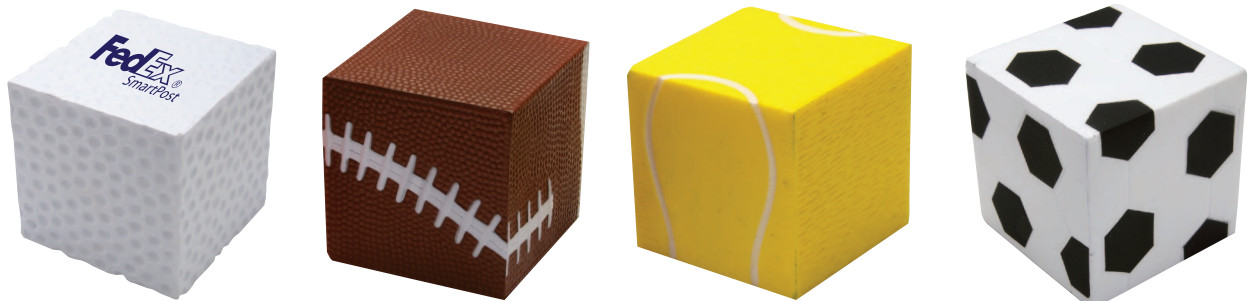
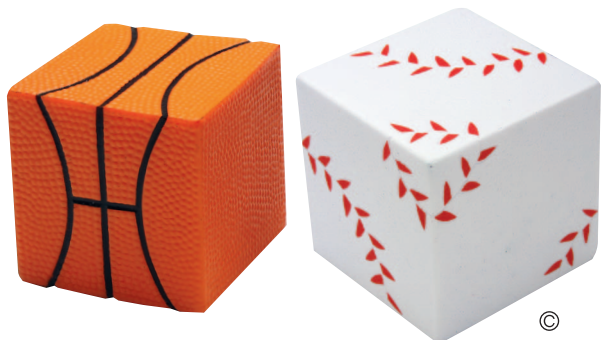

## DEP 10-15

### Antiestrés Corazón Sports



**Material:** PU (poliuretano)

**Funciones:** Antiestrés

**Tipo de Impresión:** Tampografía

**Medida:** 6.5 x 6.5 cm.

**Área de impresión:** AME: 3.5 x 2.7 cm.

BSB: 1.3 x 2 cm. BSK: 2.5 x 2 cm.

GLF: 1.5 x 2 cm. SOC: 4 x 3.5 cm.

TEN: 1.5 x 2 cm.

Patente en Trámite



## DEP 11-15

### Antiestrés Redonda Deportiva

**Material:** PU (poliuretano)

**Funciones:** Antiestrés

**Tipo de Impresión:** Tampografía

**Medida:** 6.3 cm de diámetro. Americano: 8.8 x 6.3 cm.

**Área de impresión:** 3 x 3 cm. Americano: 2 x 3 cm.







### DEP 12-15 SOC

#### Antiestrés Redonda Soccer

**Material:** PU (poliuretano)

**Funciones:** Antiestrés

**Tipo de Impresión:** Tampografía

**Colores:** Azul, blanco, naranja, rojo y verde

**Medida:** 6.3 cm de diámetro.

**Área de impresión:** 2.2 x 3.2 cm.



Antiestrés



### DEP 13-15

#### Llavero Deportivo

**Material:** PU (poliuretano)

**Funciones:** Llavero y antiestrés

**Tipo de Impresión:** Tampografía

**Medida:** 4.2 cm de diámetro

**Área de impresión:** 1 x 2.7 cm.



DEP 14-15

Card Sport Bank



**Material:** Cartón

**Funciones:** Alcancía. Foldable

**Tipo de Impresión:** Tampografía y Serigrafía

**Medida:** 12 x 12 cm.

**Área de impresión:** 6 x 6 cm.

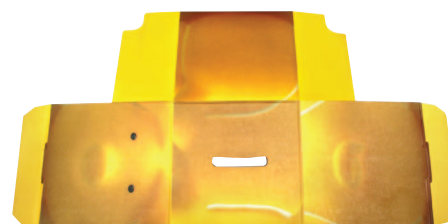

Sports

DEP 15-15

Sport Piggy Bank



**Material:** Plástico

**Funciones:** Alcancía

**Tipo de Impresión:** Tampografía

**Medida:** 7 cm de diámetro

**Área de impresión:** BSB: 2.3 x 3.5 cm. BSK: 2.3 x 3.2 cm.

GLF: 1.5 x 2 cm. TEN: 2.3 x 3.2 cm.



**TH 10-15**  
Koozie Deportivo

**Material:** PU (poliuretano)  
**Funciones:** Porta latas  
**Tipo de Impresión:** Tampografía  
**Medida:** 10 x 8 cm de diámetro  
**Área de impresión:** Cuadrado: 2.1 x 4 cm.  
 Rectángulo: 4.3 x 4 cm.



**LLA 30-15**  
Camiseta Selección



**Material:** Metal  
**Funciones:** Incluye placa-balón  
**Tipo de Impresión:** Tampografía, Grabado Láser y Gota de Resina  
**Colores:** Metal  
**Medida:** 4 x 3.5 cm.  
**Área de impresión:** 2 x 1 cm.



**LLA 31-15**  
Deportivo Steel



**Material:** Metal  
**Funciones:** Placa especial para personalizar  
**Tipo de Impresión:** Tampografía, Grabado Láser y Gota de Resina  
 Deportes: Golf y futbol soccer  
**Medida:** 7.5 x 2.8 cm.  
**Área de impresión:** 1 x 2 cm.

## SPORTS / GORRAS:

El algodón es una fibra vegetal natural de gran importancia económica como materia prima para la fabricación de tejidos y prendas de vestir.

### GOR 01-15

Gorra de Algodón Sandwich en Visera



**Material:** Algodón peinado  
Broche contactel

**Tipo de Impresión:** Serigrafía, Bordado y Full Color

**Colores:** Amarillo, azul, blanco, negro, rojo y verde

**Medida:** 24 x 16 cm.

**Área de impresión:** Serigrafía: 4.5 x 5.5 cm.



### GOR 02-15

#### Gorra de Algodón Económica



**Material:** Algodón económico. Broche contactel  
**Tipo de Impresión:** Serigrafía, Bordado y Full Color  
**Colores:** Amarillo, azul marino, azul rey, blanco, negro, rojo y verde  
**Medida:** 24 x 16 cm.  
**Área de impresión:** 4 x 8 cm.



### GOR 03-15

#### Gorra Visera Deportiva



**Material:** Algodón  
**Tipo de Impresión:** Serigrafía, Bordado y Full Color  
**Deportes** Basquet, golf, soccer y tenis  
**Medida:** 24 x 16 cm.  
**Área de impresión:** 4 x 8 cm.





**GOR 04-15**  
Mesh Cap



**Material:** Algodón y Mesh  
**Funciones:** Visera ajustable  
**Tipo de Impresión:** Serigrafía, Bordado y Full Color  
**Colores:** Azul, gris y rojo  
**Medida:** 24 x 16 cm.  
**Área de impresión:** 4 x7 cm.



### GOR 05-15

#### Gorra de Algodón Brush



**Material:** Algodón peinado

Broche metálico

**Tipo de Impresión:** Serigrafía, Bordado y Full Color

**Colores:** Azul, blanco, naranja, negro, rojo y verde

**Medida:** 24 x 26 cm.

**Área de impresión:** 4 x 8 cm.



Sports



### GOR 06-15

#### Filo Cap



**Material:** Algodón

**Funciones:** Gorra con cinta antirreflejante

Broche contactel

**Tipo de Impresión:** Serigrafía, Bordado y Full Color

**Colores:** Azul, blanco, naranja, negro, rojo y verde

**Medida:** 24 x 16 cm.

**Área de impresión:** 4 x 8 cm.



## SPORTS / ACCESORIOS:

La práctica de la actividad física en forma sistemática y regular debe tomarse como un elemento significativo en la prevención, desarrollo y rehabilitación de la salud.



DEP 50-15  
Athletic Band



**Material:** Neopreno

**Funciones:** Banda ajustable para el brazo con broche velcro. Marco sistema reflejante.

**Tipo de Impresión:** Tampografía y Full Color

**Color:** Azul, negro, rojo y rosa.

**Medida:** 8 x 14 cm.

**Área de impresión:** 4 x 3 cm.





**DEP 55-15**  
Golf Set Navy



**Material:** Estuche Nylon / Navaja Metal  
**Funciones:** Incluye 4 tees y navaja, en estuche con arnés.  
**Tipo de Impresión:** Tampografía, Grabado Láser y Full Color.  
**Color:** Plata  
**Medida:** 9 x 14 cm.  
**Área de impresión:** Estuche: 4.5 x 9 cm. Navaja: 4 x 1 cm.



**DEP 56-15**  
Golf Set Express



**Material:** Metal  
**Funciones:** Incluye marcador y 3 tees  
**Tipo de Impresión:** Tampografía y Gota Resina  
**Medida:** 7 x 2.7 cm.  
**Área de impresión:** 0.8 cm de diámetro.



FOR 19-15

Pouch Dry-Sec



**Material:** Polyester. Microfibra

**Funciones:** Kit toalla micro-fibra

**Tipo de Impresión:** Tampografía, Serigrafía y Full Color

**Colores:** Azul y gris

**Medida:** Pouch: 8 cm de diámetro x 16.5 cm.

Toalla: 30.5 x 30.5 cm.

**Área de impresión:** Pouch: 6 x 4 cm.

Toalla: 25 x 5 cm.





# Techno Solutions

## TECNO SOLUTIONS:

La tecnología puede ser usada para proteger el medio ambiente y evitar que las crecientes necesidades provoquen un agotamiento o degradación de los recursos materiales y energéticos del planeta.



**TEC 26-15**  
Phone-Case

## TEC 02-15

### Earbuds Kepler



**Material:** PVC

**Funciones:** Earbuds foldables

**Tipo de Impresión:** Tampografía y Gota de Resina

**Color:** Azul, negro, rojo y verde

**Medida:** 6.2 cm de diámetro

**Área de impresión:** 3 cm de diámetro



## TEC 03-15

### Porta CD Cuadrado Plástico



**Material:** PVC

**Tipo de Impresión:** Tampografía y Serigrafía

**Colores:** Morado, naranja y negro

**Medida:** 14.6 x 13.3 cm.

**Área de impresión:** 11 x 9 cm.

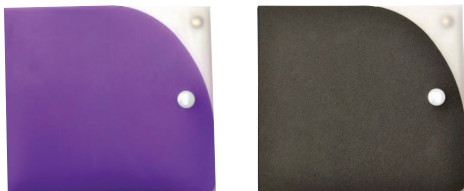

## TEC 04-15

### Bocina Bamboo Square



**Material:** Bamboo

**Funciones:** Incluye cable USB y cable para audio

**Tipo de Impresión:** Tampografía y Serigrafía

**Color:** Natural

**Medida:** 5.5 x 5.5 x 5.5 cm.

**Área de impresión:** 3.5 x 3.5 cm.



## TEC 05-15

### Amplificador Cooper



**Material:** Silicón

**Funciones:** Ideal para I-Phone 5 y tamaños similares

**Tipo de Impresión:** Tampografía

**Color:** Negro

**Medida:** 8.1 x 5.2 5.2 cm.

**Área de impresión:** 3 x 1.5 cm.



## TEC 11-15

### Power Bank Edison



**Material:** Aluminio  
**Funciones:** Reserva de energía. Batería de litio recargable. Incluye cable USB  
**Tipo de Impresión:** Tampografía, Grabado Láser y Gota de Resina  
**Color:** Negro  
**Medida:** 9.2 x 2.1 cm.  
**Área de impresión:** 4 x 1 cm.



## TEC 12-15

### Mobile Stark



**Material:** PVC  
**Funciones:** Sistema especial de adherencia post-pad.  
**Tipo de Impresión:** Tampografía  
**Color:** Azul, blanco, negro, rojo y verde  
**Medida:** 5.5 x 8.5 cm.  
**Área de impresión:** 3.5 x 2.5 cm.



## TEC 13-15

### Magic Phone-Grip



**Material:** Plástico

**Funciones:** Grip antiderrapante

Incluye set de 2 piezas

**Tipo de Impresión:** Tampografía y Serigrafía

**Colores:** Azul, naranja, negro, rojo y verde

**Medida:** 3 x 5.6 cm.

**Área de impresión:** 1.9 x 4 cm.



## TEC 14-15

### Anti Slip-Pad



**Material:** PU gel

**Funciones:** Antiderrapante

**Tipo de Impresión:** Tampografía, Serigrafía y Gota de Resina

**Medida:** 14.3 x 8.5 cm.

**Área de impresión:** 1.5 x 5.2 cm.





## TEC 19-15 Stand Boyle



**Material:** PVC

**Funciones:** Sistema de succión

**Tipo de Impresión:** Tampografía  
y Gota de Resina

**Color:** Azul, negro y rojo

**Medida:** 2.4 x 3.9 cm.

**Área de impresión:** 2 x 1 cm.



## TEC 20-15 Tri Stand



**Material:** Rubber

**Funciones:** Base antiderrapante

**Tipo de Impresión:** Tampografía y Gota de Resina

**Colores:** Humo

**Medida:** 5.5 x 4.2 x 2.3 cm.

**Área de impresión:** 1.9 x 3.6 cm.



Base ANTIDERRAPANTE de alta resistencia

## TEC 24-15 Multi Bag



**Material:** Neopreno  
**Funciones:** Bolsa multifuncional para aparatos y/o accesorios  
**Tipo de Impresión:** Serigrafía y Full Color  
**Colores:** Azul, negro, rojo y verde  
**Medida:** 12 x 9 cm.  
**Área de impresión:** 4.4 X 7 cm.



## TEC 25-15 Porta-Phone Alexander



**Material:** Neopreno  
**Tipo de Impresión:** Serigrafía y Full Color  
**Color:** Gris  
**Medida:** 7 X 14.4 cm.  
**Área de impresión:** 4.5 x 3 cm.





## TEC 26-15 Phone-Case

**Material:** Curpiel  
**Funciones:** Funda para teléfono iPhone y similares  
**Tipo de Impresión:** Tampografía  
**Colores:** Café y Negro  
**Medida:** 7.6 x 13.5 cm.  
**Área de impresión:** 5 x 5 cm.



## TEC 27-15 Phone-Case Kepler



**Material:** Filetro  
**Funciones:** Estuche para teléfono con cierre elástico.  
**Tipo de Impresión:** Tampografía, Serigrafía y Full Color  
**Colores:** Amarillo, azul, rojo y verde  
**Medida:** 8.9 x 15.6 cm  
**Área de impresión:** 5.5 x 2 cm.



## ESC 752-15

### Porta-Ipad Milan

**Material:** Curpiel  
**Funciones:** Porta-Ipad  
**Tipo de Impresión:** Tampografía y Grabado Láser  
**Color:** Negro  
**Medida:** 21.3 x 27 cm.  
**Área de impresión:** 13.5 x 9 cm.



## ESC 773-15

### Porta Mini-Ipad Dalton



**Material:** Fieltro  
**Funciones:** Porta Mini Ipad  
**Tipo de Impresión:** Tampografía, Serigrafía y Full Color  
**Colores:** Gris  
**Medida:** 22.6 x 16.9 cm.  
**Área de impresión:** 17 x 4 cm

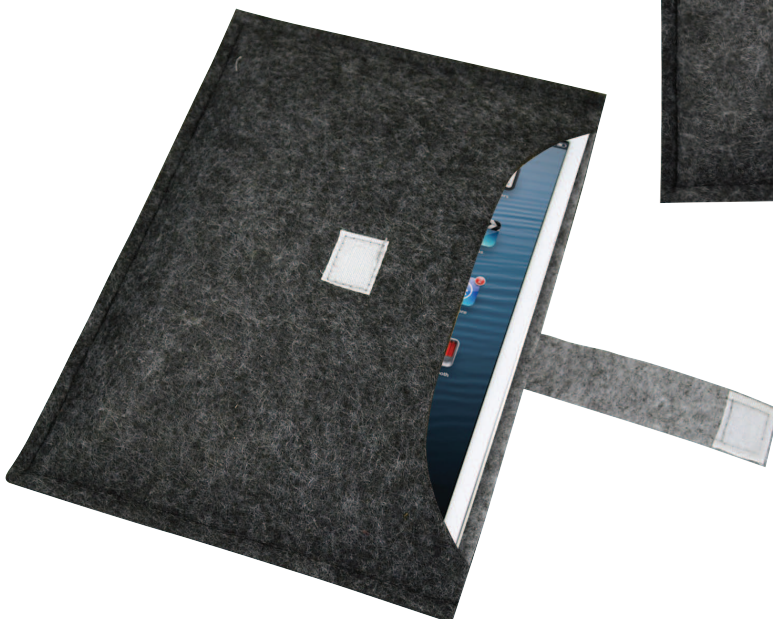
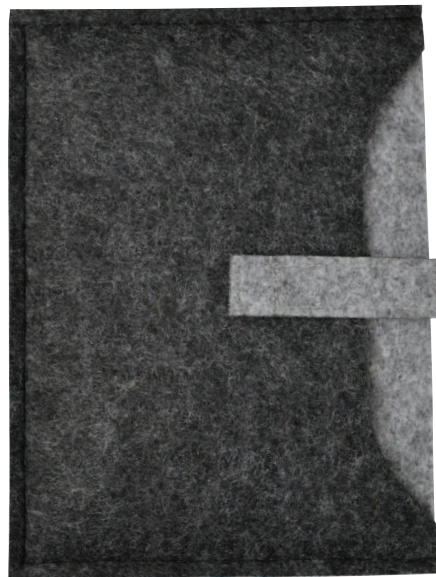



## BOL 220-15

Rosés

**Material:** Plástico

**Funciones:** 3 tintas : Azul, Rojo, Verde. Touch Pad

**Tipo de Impresión:** Tampografía

**Colores:** Plata

**Medida:** 13.7 x 1 cm.

**Área de impresión:** 4 x 0.7 cm.

Touchpad

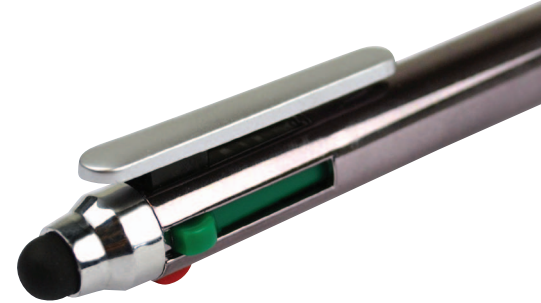

## BOL 225-15

Arango

**Material:** Plástico

**Funciones:** Touchpad y bolígrafo

**Tipo de Impresión:** Tampografía

**Colores:** Azul, naranja, negro, rojo y verde

**Medida:** 14.13 x 0.8 cm.

**Área de impresión:** 0.5 x 3 cm.



## BOL 226-15

Pro-Point

**Material:** Plástico

**Funciones:** Touchpad y bolígrafo

**Tipo de Impresión:** Tampografía

**Colores:** Azul, naranja, negro, rojo y verde

**Medida:** 13.5 x 1 cm.

**Área de impresión:** 0.6 x 5 cm.



**BOL 227-15**



Palazzo

**Material:** Plástico

**Funciones:** Touchpad y bolígrafo

**Tipo de Impresión:** Tampografía

**Colores:** Azul, negro, plata, rojo y verde

**Medida:** 13.8 x 0.7 cm.

**Área de impresión:** 2.5 x 0.5 cm.



**BOL 228-15**



René

**Material:** Plástico

**Funciones:** Touchpad y bolígrafo

**Tipo de Impresión:** Tampografía

**Colores:** Azul, negro, plata, rojo y verde

**Medida:** 13.7 x 0.8 cm.

**Área de impresión:** 4 x 0.5 cm.



**BOL 229-15**



Bavari

**Material:** Plástico

**Funciones:** Touchpad y bolígrafo

**Tipo de Impresión:** Tampografía

**Colores:** Azul, naranja, plata, rojo y verde

**Medida:** 12.9 x 1.5 cm.

**Área de impresión:** 4 x 1 cm.



Llavero y Touchpad

## BOL 240-15

Belini

**Material:** Plástico

**Funciones:** Bolígrafo, llavero y touchpad

**Tipo de Impresión:** Tampografía

**Colores:** Azul, negro, rojo y verde

**Medida:** 8 x 1 cm.

**Área de impresión:** 2 x 0.6 cm.



## BOL 241-15

Dupré

**Material:** Plástico

**Funciones:** Touchpad y bolígrafo

**Tipo de Impresión:** Tampografía

**Colores:** Azul, naranja, negro, plata, rojo y verde

**Medida:** 14.5 x 1 cm.

**Área de impresión:** 5 x 0.8 cm.



## BOL 242-15

Paolo



**Material:** Plástico

**Funciones:** Touchpad y bolígrafo

**Tipo de Impresión:** Tampografía

**Colores:** Azul, naranja, negro, plata, rojo y verde

**Medida:** 13.6 x 1 cm.

**Área de impresión:** Clip: 2 x 0.5 cm. Barril: 4 x 0.5 cm.

## BOL 243-15



Gorky

**Material:** Plástico

**Funciones:** Touchpad y bolígrafo

**Tipo de Impresión:** Tampografía

**Colores:** Azul, naranja, negro, plata, rojo y verde

**Medida:** 14 x 1 cm.

**Área de impresión:** 4 x 0.6 cm.

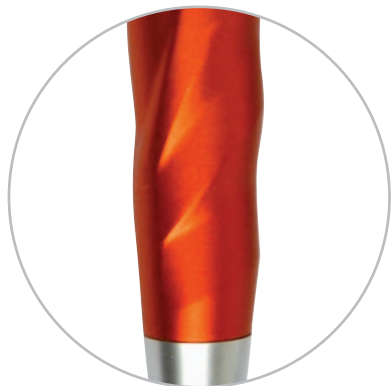

## BOL 245-15

Albani

**Material:** Plástico

**Funciones:** Touchpad y bolígrafo

**Tipo de Impresión:** Tampografía

**Colores:** Azul, negro, plata, rojo y verde

**Medida:** 14 x 0.8 cm.

**Área de impresión:** 0.6 x 3.5 cm.





## BOL 246-15

### Tuché

**Material:** Plástico

**Funciones:** Sistema Twist. Touchpad y bolígrafo

**Tipo de Impresión:** Tampografía

**Colores:** Azul, plata, rosa, rojo y verde

**Medida:** 12 x 1.1 cm.

**Área de impresión:** 5 x 0.9 cm.



## BOL 248-15

### Stampa

**Material:** Plástico

**Funciones:** Sistema Twist. Touchpad y bolígrafo

**Tipo de Impresión:** Tampografía

**Colores:** Azul, negro, plata, rojo y verde

**Medida:** 11 x 0.7 cm.

**Área de impresión:** 3 x 0.5 cm.

## BOL 249-15

Toscani

**Material:** Plástico

**Funciones:** Touchpad y Highlighter

**Tipo de Impresión:** Tampografía

**Colores:** Azul, negro, plata, rojo y verde

**Medida:** 13.7 x 1.3 cm.

**Área de impresión:** 3.5 x 0.9 cm.



## Bolígrafo cartón reciclado/touchpad

### BOL 343-15

Greco



**Material:** 90% cartón y plástico reciclado

**Funciones:** Touchpad y bolígrafo

**Tipo de Impresión:** Tampografía

**Colores:** Azul, naranja, negro, rojo y verde

**Medida:** 14 x 1 cm.

**Área de impresión:** 0.6 x 6 cm.



**BOL 347-15**   
Rubens

**Material:** Bamboo  
**Funciones:** Sistema Swing, Touchpad y bolígrafo  
**Tipo de Impresión:** Tampografía y Grabado Láser  
**Colores:** Natural  
**Medida:** 11 x 0.9 cm.  
**Área de impresión:** 3 x 0.7 cm.



Sistema Swing: Sólo sacude hacia abajo el bolígrafo para que salga la punta.



**BOL 521-15**   
Marc

**Material:** Aluminio  
**Funciones:** Bolígrafo y Touchpad  
**Tipo de Impresión:** Tampografía y Grabado Láser  
**Colores:** Negro  
**Medida:** 14.7 x 1 cm.  
**Área de impresión:** 2.5 x 0.6 cm.  
Incluye estuche con vista transparente.

**Touchpad**



**BOL 550-15**  
Crystal

**Material:** Latón  
**Funciones:** Touchpad y bolígrafo  
**Tipo de Impresión:** Tampografía y Grabado Láser  
**Colores:** Negro y Plata  
**Medida:** 14.3 x 1 cm.  
**Área de impresión:** 0.8 x 4 cm.  
Incluye: Estuche Card Flat

## Touchpad



## BOL 657-15

Lexa

**Material:** Aluminio  
**Funciones:** Touchpad, luz y bolígrafo  
**Tipo de Impresión:** Tampografía  
**Medida:** 12.5 x 1.2 cm.  
**Área de impresión:** 0.8 x 4.5 cm.  
 Incluye: Estuche Card Flat

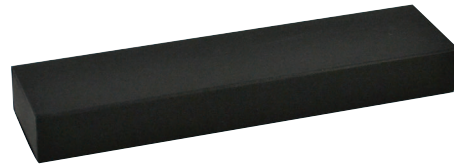

## BOL 672-15

Point-Laser

**Material:** Aluminio  
**Funciones:** Bolígrafo, Touchpad, Luz e Indicador Láser.  
**Tipo de Impresión:** Tampografía y Grabado Láser  
**Color:** Negro  
**Medida:** 12 x 0.9 cm.  
**Área de impresión:** 2.5 x 0.6 cm.  
 Incluye: Estuche Card Flat



Luz



Indicador Láser

Techno Solutions

## ESC 31-15

Mouse Pad



**Material:** Ruber Reciclado  
**Tipo de Impresión:** Serigrafía y Full Color  
**Colores:** Azul, negro, rojo y verde  
**Medida:** 17.5 cm. de diámetro  
**Área de impresión:** 14 cm de diámetro





**Termos**

TERMOS

MUGS

CILINDROS

TAZAS Y VASOS

KOOZIES Y CUBETAS



**TH 208-15**  
Vaso Brody

## TERMOS / MUGS:

Los termos se han hecho históricamente de cristal aunque ahora también se hacen de metal, que los hace más duraderos y menos propensos a la fractura.



**TH 01-15**  
Termo Insertable



**Material:** Acero inoxidable

**Capacidad:** 480 ml.

**Funciones:** Doble pared térmica.

**Tipo de Impresión:** Tampografía y Grabado Láser

**Colores:** Azul, naranja, negro, plata, rojo y verde

**Medida:** 14.5 x 8.5 cm.

**Área de impresión:** 4 x 5 cm.



## Termos / Mugs

TH 07-15

Termo Papiro



**Material:** Plástico

**Capacidad:** 430 ml.

**Funciones:** Doble pared. Papel metalizado interior.

**Tipo de Impresión:** Tampografía y Serigrafía

**Colores:** Azul, plata, rojo y verde

**Medida:** 17 x 6 cm de diámetro

**Área de impresión:** 3.5 x 5 cm.





## TERMOS / CILINDROS:

El Bisfenol A es un componente tóxico de los plásticos presente en prácticamente todos los envases de alimentos de nuestros días. Este compuesto, especialmente dañino para los más pequeños, debe evitarse ya que es un riesgo real para la salud. Por eso proponemos el uso de productos SIN BPA (BPA FREE).

TH 101-15  
Cica Sólido



**Material:** Plástico  
**Capacidad:** 800 ml.  
**Tipo de Impresión:** Tampografía  
**Colores:** Amarillo, azul, blanco, rojo y verde  
**Medida:** 22.5 x 8.5 cm.  
**Área de impresión:** 4 x 4 cm.



## Termos / Cilindros

TH 102-15

Cica Traslúcido



**Material:** Plástico

**Capacidad:** 800 ml.

**Tipo de Impresión:** Tampografía

**Colores:** Amarillo, azul, humo, rojo y verde

**Medida:** 22.5 x 8.5 cm.

**Área de impresión:** 4 x 4 cm.



TH 103-15

Cilindro Ficus



**Material:** Plástico

**Capacidad:** 750 ml

**Funciones:** Correa de PVC para sujetar

**Tipo de Impresión:** Tampografía y Gota de Resina

**Colores:** Azul, humo, rojo, rosa y verde

**Medida:** 30 x 6 cm

**Área de impresión:** 8 x 3.8 cm.



**TH 104-15**  
Ebano Sólido



**Material:** Plástico  
**Capacidad:** 800 ml  
**Tipo de Impresión:** Tampografía  
**Colores:** Amarillo, azul, blanco, rojo y verde  
**Medida:** 23.5 x 8 cm.  
**Área de impresión:** 4 x 4 cm.



**TH 105-15**  
Ebano Traslúcido



**Material:** Plástico  
**Capacidad:** 800 ml  
**Tipo de Impresión:** Tampografía  
**Colores:** Amarillo, azul, humo, rojo y verde  
**Medida:** 23.5 x 8 cm.  
**Área de impresión:** 4 x 4 cm.





TH 106-15

Gynko



**Material:** PE

**Capacidad:** 650 ml.

**Funciones:** Doble pared. Interior papel aluminio. Incluye correa.

**Tipo de Impresión:** Tampografía y Serigrafía

**Colores:** Blanco

**Medida:** 26.5 x 6 cm.

**Área de impresión:** 3 x 5 cm.



TH 108-15

Termo Cosmos



**Material:** Plástico

**Capacidad:** 450 ml

**Funciones:** Doble pared

**Tipo de Impresión:** Tampografía

**Colores:** Azul, humo, rojo y rosa

**Medida:** 21 x 5.5 cm de diámetro

**Área de impresión:** 4 x 3.5 cm.

**TH 110-15**  
Termo Slim



**Material:** Aluminio y centro en rubber  
**Capacidad:** 750 ml.  
**Funciones:** Con llavero carabinier  
**Tipo de Impresión:** Tampografía, Serigrafía y Grabado Láser  
**Colores:** Plata  
**Medida:** 25 x 7.2 cm.  
**Área de impresión:** 5 x 5 cm.



**TH 111-15**  
Maxx



**Material:** Plástico  
**Capacidad:** 650 ml  
**Funciones:** Con arnés sujetador  
**Tipo de Impresión:** Tampografía  
**Colores:** Blanco y plata  
**Medida:** 23 x 7.5 cm.  
**Área de impresión:** 4 x 4 cm.



## Termos / Cilindros



### TH 115-15 Termo 1 Litro



**Material:** Plástico  
**Capacidad:** 1 Lt. Pivote color  
**Tipo de Impresión:** Tampografía y Serigrafía  
**Colores:** Amarillo, azul, naranja y rojo  
**Medida:** 25.5 x 7.5 cm de diámetro  
**Área de impresión:** 10.5 x 5.5 cm.



### TH 116-15 Termo Insulated



**Material:** Plástico  
**Capacidad:** 600 ml.  
**Funciones:** Doble pared térmica  
**Tipo de Impresión:** Tampografía y Serigrafía  
**Colores:** Azul, naranja, rojo y verde  
**Medida:** 26.5 x 6.5 cm de diámetro  
**Área de impresión:** Superior: 2.6 x 5 cm. Inferior: 5 x 5 cm.



Doble pared  
térmica



## TERMOS / TAZAS Y VASOS:

Los distintos recipientes sirven para distintos propósitos, como un viajero puede necesitar un momento de aislamiento y una taza de café en casa, es perfecto para relajarse en el sofá con chocolate caliente.



TH 201-15

Vaso Latte



**Material:** Plástico

**Capacidad:** 600 ml.

**Tipo de Impresión:** Tampografía

**Colores:** Azul, blanco, naranja, negro, rojo y verde

**Medida:** 14.4 x 6.2 cm de diámetro

**Área de impresión:** 3 x 3 cm.



## Termos / Tazas y Vasos

### TH 202-15 Vaso Cafeto



**Material:** Plástico degradable

**Capacidad:** 500 ml.

**Funciones:** Resistencia a Microondas.

**Tipo de Impresión:** Tampografía y Serigrafía

**Colores:** Negro

**Medida:** 18 x 6 cm de diámetro

**Área de impresión:** 6 x 3.5 cm.



### TH 203-15 Taza Sauce



**Material:** Plástico degradable.

**Capacidad:** 350 ml.

**Funciones:** Resistencia a Microondas.

**Tipo de Impresión:** Tampografía y Serigrafía

**Colores:** Blanco y negro

**Medida:** 10.5 x 8 cm de diámetro

**Área de impresión:** 4 x 3 cm.





TH 208-15  
Vaso Brody



**Material:** PP  
**Capacidad:** 480 ml  
**Funciones:** Doble pared.  
**Tipo de Impresión:** Tampografía  
**Colores:** Azul, blanco, negro, rojo y rosa  
**Medida:** 20 x 6.4 cm.  
**Área de impresión:** 3 x 3 cm.



TH 209-15

Vaso Promocional



**Material:** Plástico

**Capacidad:** 900 ml

**Tipo de Impresión:** Tampografía y Serigrafía

**Colores:** Azul, naranja, rojo, transparente y verde

**Medida:** 19 x 9.5 cm de diámetro

**Área de impresión:** Tampografía: 5.5 x 4 cm. Serigrafía: 7 x 6.5 cm.



# TERMOS / KOOZIE Y CUBETAS:

“Caliente la comida y fría la bebida: Porque para ser sanas deben ser así...” (proverbio español).

**TH 306-15**  
Card Can-Holder



**Material:** Cartón  
**Tipo de Impresión:** Tampografía y Serigrafía  
**Colores:** Azul, morado, naranja, rojo y verde  
**Medida:** 7 cm de diámetro  
**Área de impresión:** 3 x 6 cm.



## Termos / Koozies y Cubetas



TH 311-15

Koozie



**Material:** Metal

**Funciones:** Porta latas con interior térmico

**Tipo de Impresión:** Tampografía y Grabado Láser

**Colores:** Azul, plata, rojo y verde

**Medida:** 8 cm de diámetro

**Área de impresión:** 4.1 x 6 cm.



TH 312-15

Cubeta



**Material:** Plástico

**Capacidad:** 5 litros

**Tipo de Impresión:** Serigrafía

**Colores:** Azul, blanco, negro, plata y rojo

**Medida:** 21 x 25 cm de diámetro

**Área de impresión:** 7.5 x 12.5 cm.





**Ecosoluciones**

# ¿QUÉ ES UN PRODUCTO ECOLÓGICO?

1. Cuando el material utilizado en su fabricación es reciclado
2. Es producido con materiales que no agreden el ambiente y/o son biodegradables
3. Cuando el producto puede ser reciclado o reusado



**BOL 347-15**  
Rubens



## BOL 308-15

Toledo



**Material:** Plástico PLA: hecho de maíz, biodegradable

**Tipo de Impresión:** Tampografía

**Colores:** Azul, naranja, negro, rojo y verde

**Medida:** Cerrada: 1.4 x 9.6 cm.

Abierta: 1.4 x 14 cm.

**Área de impresión:** Bolígrafo: 0.8 x 4.2 cm. Clip: 0.7 x 2.9 cm.



## BOL 327-15

Today



**Material:** Cartón reciclado y partes de plástico ABS

**Tipo de Impresión:** Tampografía

**Colores:** Azul, naranja, negro, rojo y verde

**Medida:** 14 x 0.9 cm.

**Área de impresión:** 4 x 0.6 cm.



## BOL 331-15

Bamboo



**Material:** Bamboo y plástico

**Tipo de Impresión:** Tampografía y Grabado Láser

**Colores:** Azul, naranja, negro, rojo y verde

**Medida:** 14.5 x 1 cm.

**Área de impresión:** 0.8 x 6 cm



## BOL 332-15

Gorda Eco



**Material:** Cartón y plástico

**Tipo de Impresión:** Tampografía

**Colores:** Amarillo, azul, naranja, negro, rojo y verde

**Medida:** 13.8 x 1.0 cm.

**Área de impresión:** 0.9 x 6 cm.



### BOL 333-15

Sky



**Material:** Plástico PLA: Hecho de maíz, biodegradable

**Tipo de Impresión:** Tampografía

**Colores:** Azul, morado, naranja, rojo y verde

**Medida:** 13.5 x 0.8 cm.

**Área de impresión:** 0.7 x 5 cm.



### BOL 334-15

Eco-Triangular



**Material:** Cartón reciclado y partes de plástico ABS

**Funciones:** Bolígrafo y marcatextos. 3 caras para impresión

**Tipo de Impresión:** Tampografía

**Colores:** Azul, morado, naranja, rojo y verde

**Medida:** 15 x 1.1 cm.

**Área de impresión:** 0.7 x 6 cm.



### BOL 343-15

Greco



**Material:** 90% cartón y plástico reciclado

**Funciones:** Touchpad y bolígrafo

**Tipo de Impresión:** Tampografía

**Colores:** Azul, naranja, negro, rojo y verde

**Medida:** 14 x 1 cm.

**Área de impresión:** 0.6 x 6 cm.



### BOL 347-15

Rubens



**Material:** Bamboo

**Funciones:** Sistema Swing. Touchpad y bolígrafo

**Tipo de Impresión:** Tampografía y Grabado Láser

**Colores:** Natural

**Medida:** 11 x 0.9 cm.

**Área de impresión:** 3 x 0.7 cm.





## CAS 31-15

### Set para Vinos



**Material:** Bamboo y metal  
**Funciones:** Sacacorchos, tapón para botella, vertedor, termómetro y 2 cortagotas  
**Tipo de Impresión:** Tampografía y Grabado Láser  
**Color:** Natural  
**Medida:** 16 x 6.5 x 6.5 cm.  
**Área de impresión:** 4.5 x 5 cm.



## CAS 32-15

### Set Vinos-Petit



**Material:** Madera y metal  
**Funciones:** Presentación en caja de madera para regalo. Incluye sacacorchos y tapón para botellas  
**Tipo de Impresión:** Tampografía y Grabado Láser  
**Color:** Natural  
**Medida:** 14.2 x 9.6 cm  
**Área de impresión:** Serigrafía 7 x 11 cm. Tampografía: 3.5 x 6 cm.



## CAS 55-15

### Set Coasters Bamboo



**Material:** Bamboo  
**Funciones:** Incluye 4 Coasters y sostenedor  
**Tipo de Impresión:** Tampografía, Serigrafía y Grabado Láser  
**Color:** Natural  
**Medida:** 10.2 x 10.2 cm.  
**Área de impresión:** Coaster: 4 x 4 cm.  
 Sostenedor: 5 x 2.5 cm.



## CAS 56-15

### Set Cuchillo



**Material:** Madera  
**Funciones:** Incluye barra para pan y cuchillo  
**Tipo de Impresión:** Tampografía y Grabado Láser  
**Color:** Natural  
**Medida:** 40.5 x 9.5 cm.  
**Área de impresión:** 18 x 5 cm.



**CAS 57-15**



Set para Quesos

**Material:** Madera y cristal

**Funciones:** Incluye bandeja de cristal, tenedor de soporte y cuchillo

**Tipo de Impresión:** Tampografía y Grabado Láser

**Color:** Natural

**Medida:** 30.3 x 19.5 cm.

**Área de impresión:** 5 x 2 cm.



**CAS 58-15**



Spoon Set

**Material:** Bamboo

**Funciones:** Set de 4 piezas para Cocina

**Tipo de Impresión:** Tampografía y Grabado Láser

**Color:** Natural

**Medida:** Vaso : 21.5 x 8 cm dia

**Área de impresión:** 8 x 4 cm.



**CAS 59 -15**



Mail Stand

**Material:** Bamboo

**Funciones:** Porta llaves y porta papeles

**Tipo de Impresión:** Tampografía, Serigrafía y Grabado Láser

**Medida:** 23.5 x 13 x 9 cm.

**Área de impresión:** Serigrafía: 4 x 18.5 cm.

Tampografía: 4 x 6 cm.



**CAS 60-15**



Servilletero Wiki

**Material:** Bamboo y metal

**Tipo de Impresión:** Tampografía, Serigrafía y Grabado Láser

**Color:** Natural

**Medida:** 18 x 15. 5 cm.

**Área de impresión:** 13.5 x 3 cm.



**CAS 61-15**

Set Bowls Cuadrados



**Material:** Bamboo y cerámica

**Funciones:** Incluye 2 bowls de cerámica

**Tipo de Impresión:** Tampografía, Serigrafía y Grabado Láser

**Color:** Natural

**Medida:** 24.5 x 17.8 cm.

**Área de impresión:** 14 x 11 cm.



**CAS 64-15**

Bamboo Key Tree



**Material:** Bamboo

**Funciones:** Porta objetos

**Tipo de Impresión:** Tampografía, Serigrafía y Grabado Láser

**Medida:** 18 x 5.5 cm.

**Área de impresión:** 4 x 3.7 cm.



**ESC 05-15**

Porta Mensajes Eco



**Material:** Madera

**Funciones:** Porta mensajes

**Tipo de Impresión:** Tampografía, Grabado Láser y Gota de Resina

**Medida:** 7 cm de diámetro

**Área de impresión:** 5 cm de diámetro

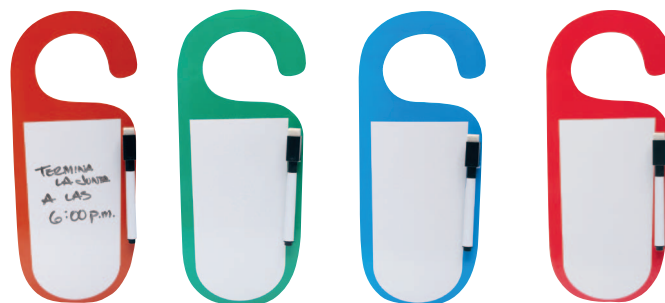

**ESC 26-15**

Door Hanger



**Material:** Cartón

**Funciones:** Board borrable y marcador

**Tipo de Impresión:** Tampografía

**Colores:** Azul, naranja, rojo y verde

**Medida:** 29.5 x 12 cm.

**Área de impresión:** 17 x 9 cm.



**ESC 31-15**

Mouse Pad



**Material:** Riber Reciclado

**Funciones:** Serigrafía y Full Color

**Colores:** Azul, negro, rojo y verde

**Medida:** 17.5 cm. de diámetro

**Área de impresión:** 14 cm de diámetro



**ESC 300-15**

Seúl



**Material:** Cartón

**Funciones:** Incluye bolígrafo y separadores con sobre

**Tipo de Impresión:** Serigrafía y Gota de Resina

**Colores:** Natural

**Medida:** 10.3 x 14 cm.

**Área de impresión:** 6 x 4 cm.



**ESC 302-15**

Libreta África



**Material:** Cubierta de corcho. 90% material reciclado

**Funciones:** Libreta con hojas rayadas y bolígrafo

**Tipo de Impresión:** Serigrafía

**Colores:** Natural

**Medida:** 20.9 x 16.5 cm. Bolígrafo: 14 x 1 cm.

**Área de impresión:** 17.5 x 10.5 cm. Bolígrafo: 6 x 0.6 cm.

**ESC 303-15**

Libreta Funny



**Material:** 90% material reciclado

**Funciones:** Libreta con hojas rayadas y bolígrafo

**Tipo de Impresión:** Serigrafía y Gota de Resina

**Colores:** Natural

**Medida:** 13 x 18 cm. Bolígrafo: 14 x 1 cm.

**Área de impresión:** 3 x 9 cm. Bolígrafo: 6 x 0.7 cm.



## ESC 304-15

### Libreta Ecológica Lisa



**Material:** 90% material reciclado

**Funciones:** Libreta con hojas rayadas y bolígrafo

**Tipo de Impresión:** Serigrafía, Gota de Resina y Full Color

**Colores:** Amarillo, azul, naranja, natural, negro, rojo y verde

**Medida:** 13 x 18 cm.

**Área de impresión:** 10 x 16 cm.

Bolígrafo: 0.6 x 6 cm.



## ESC 307-15

### Libreta Viena



**Material:** 90% material reciclado

**Funciones:** Hojas rayadas. Incluye bolígrafo, note-pads y porta tarjetero

**Tipo de Impresión:** Serigrafía y Gota de Resina

**Colores:** Azul, crema, rojo y verde

**Medida:** 21 x 17 cm.

**Área de impresión:** 9.5 x 4 cm. Bolígrafo: 0.6 x 6 cm.



## ESC 311-15

### Libreta Canela



**Material:** Cartón reciclado

**Funciones:** Hojas rayadas. Incluye bolígrafo

**Tipo de Impresión:** Tampografía, Serigrafía y Gota de Resina

**Colores:** Natural

**Medida:** 20 x 15 cm.

**Área de impresión:** 5.5 x 17 cm. Bolígrafo: 0.6 x 6 cm.



## ESC 312-15

### Libreta Lisboa



**Material:** Cartón reciclado

**Funciones:** 60 hojas rayadas. Incluye bolígrafo y note-pads

**Tipo de Impresión:** Tampografía y Serigrafía

**Colores:** Amarillo, azul, naranja, rojo y verde

**Medida:** 21 x 16.5 cm.

**Área de impresión:** 9 x 14 cm. Bolígrafo: 0.6 x 6 cm.



## ESC 314-15

### Libreta Earth

**Material:** 90% Cartón reciclado

**Funciones:** Libreta con hojas rayadas y bolígrafo

**Tipo de Impresión:** Tampografía y Serigrafía

**Medida:** 13 x 18 cm.

**Área de impresión:** 10 x 9 cm.

Bolígrafo: 0.6 x 6 cm.



## ESC 317-15

### Libreta Rabat

**Material:** Fieltro y Papel

**Funciones:** Libreta para Notas, Porta-tarjetero y Note-pads. Incluye Bolígrafo

**Tipo de Impresión:** Serigrafía y Full Color

**Color:** Gris

**Medida:** 12.8 x 18 cm.

**Área de impresión:** 8 x 9 cm.



## ESC 337-15

### Set Kyoto

**Material:** Cartón

**Funciones:** Block pequeño de notas. Post-pads. Bolígrafo

**Tipo de Impresión:** Tampografía y Gota de Resina

**Colores:** Azul, natural y rojo

**Medida:** 11.8 x 15.1 cm.

**Área de impresión:** 8 x 3 cm.

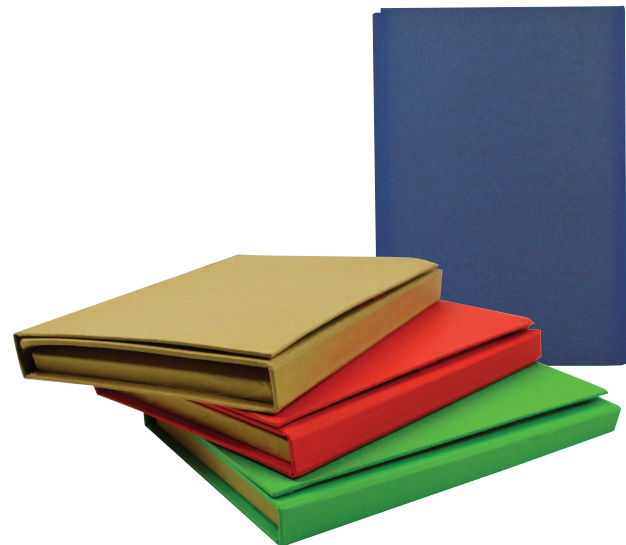

## ESC 338-15

### Triple Memo-Book

**Material:** Cartón

**Funciones:** Block de Notas. Porta-tarjetero. Regla. Note-pads. Incluye Bolígrafo.

**Tipo de Impresión:** Tampografía, Gota de Resina y Full Color

**Colores:** Azul, natural, rojo y verde

**Medida:** 10.5 x 15.2 cm.

**Área de impresión:** 6 x 8 cm.

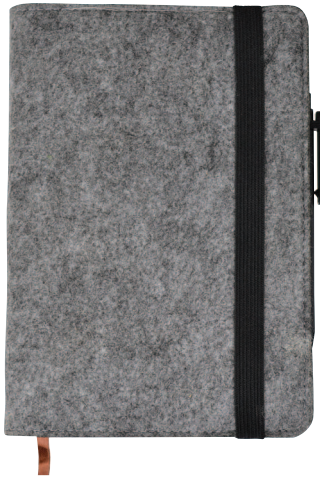

### ESC 359-15 Libreta York



**Material:** Feltro y papel  
**Funciones:** Libreta para Notas y directorio telefónico. Incluye bolígrafo.  
**Tipo de Impresión:** Serigrafía y Full Color  
**Color:** Gris  
**Medida:** 15 x 21.7 cm.  
**Área de impresión:** 18 x 8 cm.



### ESC 362-15 Eco-Set



**Material:** Cartón reciclado  
**Funciones:** Block de hojas rayadas y sticky-notes. Incluye bolígrafo  
**Tipo de Impresión:** Serigrafía y Gota de Resina  
**Colores:** Natural  
**Medida:** 34.5 x 28.5 x 2 cm.  
**Área de impresión:** Frontal: 25 x 18 cm. Interior: 10 x 17 cm.  
Bolígrafo: 0.6 x 6 cm.

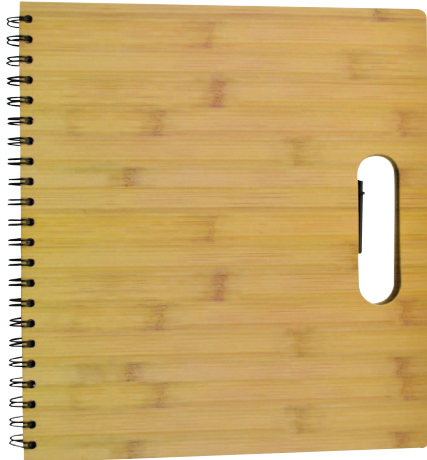

### ESC 365-15 Libreta Congo



**Material:** Cartón y cubierta con acabado bamboo  
**Funciones:** Incluye bolígrafo, cuaderno hojas rayadas, note-pads y porta tarjetas  
**Tipo de Impresión:** Serigrafía, Tampografía y Gota de Resina  
**Colores:** Natural  
**Medida:** 27 x 29.3 X 1.5 cm. Bolígrafo: 14 x 1 cm.  
**Área de impresión:** 24 x 17.5 cm. Bolígrafo: 0.6 x 6 cm.

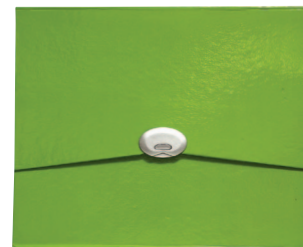

### ESC 369-15 Organizer Eco



**Material:** Cartón  
**Funciones:** Block de notas con hojas rayadas y separadores interiores. Compartimento para CD  
**Tipo de Impresión:** Serigrafía y Gota de Resina  
**Colores:** Azul, negro, rojo y verde  
**Medida:** 30.5 x 25 cm.  
**Área de impresión:** Superior: 10 x 25 cm.  
Inferior: 7 x 25 cm.



## ESC 372-15

### Porta Impress



**Material:** Non woven

**Funciones:** Incluye block de notas

**Tipo de Impresión:** Serigrafía y Full Color

**Colores:** Azul, rojo y verde

**Medida:** 31.7 x 23 cm.

**Área de impresión:** 7 x 5 cm.

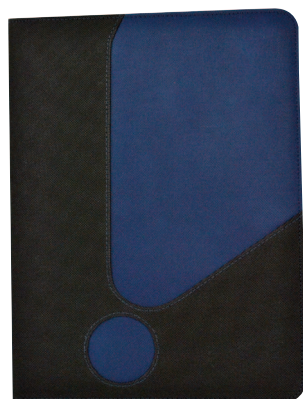

## CAL 05-15

### Cal-Pad



**Material:** Plástico

**Funciones:** Calculadora solar foldable, con imán

**Tipo de Impresión:** Tampografía y Serigrafía

**Colores:** Azul y plata

**Medida:** 19.5 x 14.6 cm.

**Área de impresión:** En área superior e inferior: 1.3 x 5 cm.

## LLA 02-15

### Llavero Hip Hop



**Material:** Feltro

**Tipo de Impresión:** Serigrafía y Full Color

**Colores:** Azul, café, naranja, rojo, rosa y verde

**Medida:** 14 x 3.1 cm.

**Área de impresión:** 1.5 x 8 cm.



## MAL 01-15

### Bolsa Stylo



**Material:** Non woven

**Tipo de Impresión:** Serigrafía, Bordado y Full Color

**Colores:** Azul, naranja, rojo, rosa y verde

**Medida:** 41.5 x 39 cm.

**Área de impresión:** 13 x 16 cm.



## MAL 14-15

### Yute Bag



**Material:** Yute Non-Woven

**Tipo de Impresión:** Serigrafía y Full Color

**Colores:** Azul, naranja, natural, rojo, rosa y verde

**Medida:** 30 x 40 x 10 cm.

**Área de impresión:** 20 x 20 cm.



## MAL 134-15

### Porta Vinos Yute



**Material:** Yute

**Funciones:** Para transportar 1 botella de vino

**Tipo de Impresión:** Serigrafía

**Color:** Natural

**Medida:** 31.5 x 13 cm.

**Área de impresión:** En etiqueta: 5 x 2 cm.

Tampografía: 3.5 x 6 cm.

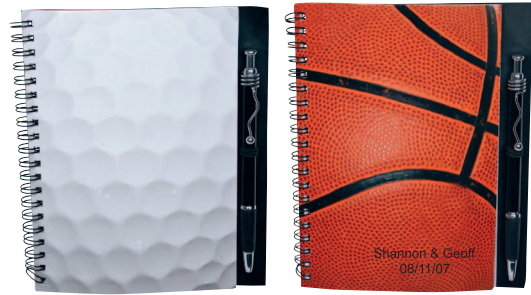

## DEP 04-15 Coasters



**Material:** Cartón  
**Funciones:** Porta vasos. Set de 5 piezas  
**Tipo de Impresión:** Tampografía y Serigrafía  
**Medida:** 10 cm de diámetro  
**Área de impresión:** 4 x 6.5 cm. Americano: 10 x 5 cm.

## DEP 05-15 Libreta Serious Sport



**Material:** Cartón  
**Funciones:** Libreta con bolígrafo  
**Tipo de Impresión:** Tampografía, Serigrafía y Gota de Resina  
**Medida:** 17.7 x 14.5 cm.  
**Área de impresión:** AME 4 x 6 cm.  
 BSB: 4 x 6 cm. BSK: 4 x 6 cm. GLF: 5.5 x 5.5 cm.  
 SOC: 5.5 x 6 cm. TEN: 4 x 6 cm.



## DEP 06-15 Sport Luggage Tag



**Material:** Cartón  
**Tipo de Impresión:** Tampografía y Serigrafía  
**Medida:** 10 cm de diámetro  
**Área de impresión:** 4 x 6 cm.  
 Americano: 10 x 5 cm.

## DEP 07-15 Libreta Top Sports



**Material:** 90% reciclado  
**Funciones:** Hojas rayadas. Incluye bolígrafo.  
**Tipo de Impresión:** Tampografía, Serigrafía y Gota de Resina  
**Medida:** 13 x 18 cm.  
**Área de impresión:** Bolígrafo: 0.6 x 6 cm. Libreta o cubierta: Serigrafía: 8 x 9.5 cm. Tampografía: 4 x 6 cm.

## DEP 14-15

### Card Sport Bank



**Material:** Cartón  
**Funciones:** Alcantía. Foldable  
**Tipo de Impresión:** Tampografía y Serigrafía  
**Medida:** 12 x 12 cm.  
**Área de impresión:** 6 x 6 cm.



## TEC 04-15

### Bocina Bamboo Square



**Material:** Bamboo  
**Funciones:** Incluye cable USB y cable para audio  
**Tipo de Impresión:** Tampografía y Serigrafía  
**Color:** Natural  
**Medida:** 5.5 x 5.5 x 5.5 cm.  
**Área de impresión:** 3.5 x 3.5 cm.

## TEC 27-15

### Phone-Case Kepler



**Material:** Fieltro  
**Funciones:** Estuche para teléfono con cierre elástico.  
**Tipo de Impresión:** Tampografía, Serigrafía y Full Color  
**Colores:** Amarillo, azul, rojo y verde  
**Medida:** 8.9 x 15.6 cm  
**Área de impresión:** 5.5 x 2 cm.

## ESC 773-15

### Porta Mini-IPad Dalton

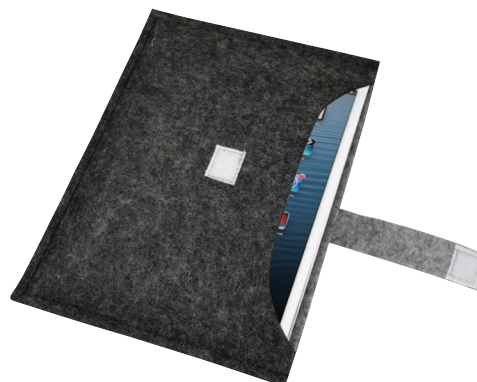

**Material:** Fieltro  
**Funciones:** Porta Mini iPad  
**Tipo de Impresión:** Tampografía, Serigrafía y Full Color  
**Colores:** Gris  
**Medida:** 22.6 x 16.9 cm.  
**Área de impresión:** 17 x 4 cm

## TH 202-15

### Vaso Cafeto



**Material:** Plástico degradable

**Capacidad:** 500 ml.

**Funciones:** Resistencia a Microondas.

**Tipo de Impresión:** Tampografía y Serigrafía

**Colores:** Negro

**Medida:** 18 x 6 cm de diámetro

**Área de impresión:** 6 x 3.5 cm.

## TH 203-15

### Taza Sauce



**Material:** Plástico degradable.

**Capacidad:** 350 ml.

**Funciones:** Resistencia a Microondas.

**Tipo de Impresión:** Tampografía y Serigrafía

**Colores:** Blanco y negro

**Medida:** 10.5 x 8 cm de diámetro

**Área de impresión:** 4 x 3 cm.

## TH 306-15

### Card Can-Holder



**Material:** Cartón

**Tipo de Impresión:** Tampografía y Serigrafía

**Colores:** Azul, morado, naranja, rojo y verde

**Medida:** 7 cm de diámetro

**Área de impresión:** 3 x 6 cm.



Las marcas y logotipos que se publican en este catálogo fueron utilizadas únicamente con fines ilustrativos. La empresa no cuenta con los derechos de éstas.



**GoodPromo**  
universo de opciones

[www.goodpromomx.com](http://www.goodpromomx.com)